

Originální návod k obsluze VYSOKOTLAKÁ MYČKA

REPW 195i SET



VAROVÁNÍ: Nepoužívejte toto zařízení, aniž byste si přečetli tento návod.

GARLAND distributor, s.r.o., Šturmová 1307, Jičín, Czech Republic

DŮLEŽITÁ BEZPEČNOSTNÍ UPOZORNĚNÍ

| |
|--|
| Nikdy nemiřte vysokotlakou tryskou na osoby ani zvířata.. |
| Po požití drog nebo alkoholu nesmíte s vysokotlakou myčkou pracovat. |
| Vysokotlakou myčku nepoužívejte, pokud stojíte ve vodě. |
| Nikdy se nedotýkejte zásuvky ani zástrčky mokřýma rukama. |
| Elektrická připojení nesmí nikdy ležet ve vodě. |
| Vysokotlakou myčku nikdy nespouštějte bez zapnuté vody. |
| S touto tlakovou myčkou nikdy nepoužívejte horkou vodu. |

Zařízení je určeno pro domácí použití i pro profesionální použití v interiéru i exteriéru.

DŮLEŽITÉ BEZPEČNOSTNÍ INSTRUKCE



VAROVÁNÍ: Při používání tohoto zařízení musíte vždy dodržovat základní bezpečnostní opatření, včetně následujících pokynů:

- Pokud je přívodní kabel poškozený, musí jej vyměnit výrobce, jeho servisní technik nebo podobně kvalifikované osoby, aby se předešlo riziku.

Toto zařízení nesmějí používat děti. Děti musí být pod dohledem, aby bylo zajištěno, že si s myčkou nebudou hrát.

Profesionální použití

Toto zařízení nesmějí obsluhovat osoby (včetně dětí) se sníženými tělesnými, smyslovými nebo duševními schopnostmi nebo s nedostatečnými znalostmi nebo zkušenostmi.

Neprofesionální použití

Toto zařízení nesmějí obsluhovat osoby se sníženými tělesnými, smyslovými nebo duševními schopnostmi nebo s nedostatečnými znalostmi nebo zkušenostmi, pokud nejsou pod dohledem nebo jim nebyly dány příslušné pokyny
Porozumění rizikům vyplývajícím z provozování tohoto zařízení.

Při práci s vysokotlakou myčkou používejte vhodné osobní ochranné prostředky (OOP), např. bezpečnostní obuv, ochranné rukavice, ochranné kukly, ochranu sluchu atd.

Pozor: Nebezpečí odskočení a prudkého kroutícího momentu na trysce při otevření stříkací pistole.



VAROVÁNÍ: Tato tlaková myčka je určena pro použití s čisticími prostředky, které jsou dodávány nebo doporučeny výrobcem. Použití jiných čisticích prostředků nebo chemikálií může mít negativní vliv na bezpečnost tohoto stroje.



VAROVÁNÍ: Proud kapaliny pod vysokým tlakem může být při nesprávném použití nebezpečný. Tento proud nesmí být nikdy nasměrován na osoby, na elektrická zařízení pod proudem nebo přímo na samotné zařízení.

- Nepoužívejte toto zařízení v jeho pracovním rozsahu v blízkosti osob, pokud nepoužívají ochranný oděv.
- Nikdy nesměřujte proud na sebe nebo jiné osoby za účelem čištění oděvu nebo obuvi.

- Před prováděním uživatelské údržby vždy odpojte napájení.
- Vysokotlaké myčky nesmí používat děti ani neproškolené osoby.
- Aby byla zajištěna odpovídající bezpečnost myčky, používejte pouze originální náhradní díly pocházející od výrobce nebo díly schválené výrobcem.
- Nepoužívejte zařízení, jestliže jsou napájecí kabel nebo důležité díly zařízení poškozeny, např. bezpečnostní zařízení, vysokotlaké hadice, spouštěcí pistole.
- V případě použití prodlužovacího kabelu musí být zástrčka i zásuvka vodotěsného provedení.



VAROVÁNÍ: Pokud je použit prodlužovací kabel, musí být vhodný pro venkovní použití a připojení musí být udržováno v suchu a nesmí ležet na zemi. Důrazně se doporučuje používat navíječ napájecího kabelu, který udržuje zásuvku alespoň 60 mm nad zemí.

- Před montáží, čištěním, seřizováním, údržbou, skladováním a přepravou myčky ji vždy vypněte a odpojte od napájení.
- Přípojka elektrického napájení musí být provedena kvalifikovaným elektrikářem a splňovat normu IEC 60364-1. Musí být nainstalován buď proudový chránič, který odpojí napájení, pokud svodový proud do země překročí 30 mA po dobu 30 ms, nebo zařízení pro přerušování zemního spojení.
- **VAROVÁNÍ:** Myčku nepoužívejte, jestliže jsou napájecí kabel nebo důležité součásti stroje, např. bezpečnostní zařízení, vysokotlaké hadice, stříkací pistole, poškozené.
- Tyto myčky nejsou vhodné pro připojení k rozvodům pitné vody. Připojte myčku k přívodu vody.
- Myčku umístěte na rovný povrch.
- Z bezpečnostních důvodů zajistěte kontrolu po třech měsících a proveďte údržbu. Před použitím zkontrolujte filtr a trysku. Zkontrolujte, jestli nejsou zanesené. Po práci zkontrolujte, jestli v čerpadle a hadici není voda.
- Ochrana proti přetížení:
V případě zanesení trysky nebo vytvoření smyčky na vysokotlaké hadici se automaticky spustí funkce ochrany proti přetížení a myčka se vypne.
Po vyřešení závady zapněte spínač a myčku znovu zapněte.

| | |
|-----|---|
| 1. | Před použitím tohoto výrobku si přečtěte všechny pokyny. Všechny bezpečnostní pokyny dodržujte a uložte si je po ruce. |
| 2. | Nepoužívejte výrobek, jste-li unaveni, pod vlivem alkoholu nebo léků. |
| 3. | Nebezpečí proniknutí pod kůži nebo poranění – nesměřujte proud vysokotlaké vody na osoby ani zvířata. |
| 4. | V žádném případě nedovolte dětem obsluhovat tlakovou myčku. |
| 5. | Pro snížení nebezpečí zranění musí být při používání myčky v blízkosti dětí zajištěn přísný dohled. |
| 6. | Naučte se rychle vypnout myčku a rychle vypustit tlak. Důkladně se seznáme s ovládacími prvky. |
| 7. | Buďte ve střehu – vždy si uvědomujte, kam vysokotlaký proud směřujete. |
| 8. | V pracovním a aplikačním prostoru myčky se nesmějí zdržovat žádné osoby. |
| 9. | Při práci dbejte na stabilní postoj a rovnováhu – nepředklánějte se ani nestůjte na nestabilním podkladu. |
| 10. | Pracovní plocha by měla mít odpovídající odvodnění z důvodu snížení rizika případného pádu v důsledku kluzkého povrchu. |
| 11. | Dodržujte pokyny týkající se údržby uvedené v tomto návodu. |
| 12. | Riziko úrazu elektrickým proudem – udržujte všechny přípojky v suchu a nad zemí. Nedotýkejte se zásuvky mokřými rukama. |
| 13. | Informace o používané trysce musí být dostatečné – nebezpečí zpětného rázu a náhlého kroutícího momentu působícího na stříkací sestavu při spuštění stříkací pistole. |















| | |
|-----|--|
| 14. | Elektrické napájení tohoto zařízení musí obsahovat buď proudový chránič (RCD), který přeruší napájení, jestliže svodový proud vůči zemi překročí 30 mA po dobu 30 ms, nebo zařízení, které přeruší uzemněný obvod. |
| 15. | Nepoužívejte toto zařízení v dosahu osob, pokud nepoužívají ochranný oděv. |
| 16. | VAROVÁNÍ Riziko výbuchu - Nestříkejte hořlavé kapaliny |
| 17. | VAROVÁNÍ Pro bezpečnost zařízení jsou důležité vysokotlaké hadice, armatury a spojky. Používejte pouze hadice, armatury a spojky doporučené výrobcem. |
| 18. | Voda, která protekla zpětnou klapkou, je považována pouze za užitnou. |

VŠEOBECNÉ BEZPEČNOSTNÍ INSTRUKCE

| | |
|-----|--|
| 1. | Určeno pouze pro venkovní použití a použití v domácnosti. |
| 2. | U vysokotlaké hadice může dojít k netěsnostem v důsledku opotřebení, zneužití, zalomení apod. Poškozenou hadici nepoužívejte. |
| 3. | Tlakovou myčku nepoužívejte v blízkosti hořlavých materiálů, hořlavých výparů nebo prachu. |
| 4. | Některé chemikálie nebo čisticí prostředky mohou být při vdechnutí nebo požití škodlivé a vážně poškodit zdraví. Používejte respirátor nebo masku vždy, když existuje možnost vdechnutí výparů. Přečtěte si všechny pokyny přiložené k masce, abyste si byli jisti, že maska poskytne potřebnou ochranu před vdechnutím škodlivých výparů. |
| 5. | Před spuštěním tlakové myčky v chladném počasí zkontrolujte všechny části zařízení, jestli se v nich nevytvořil led. Myčku neskladujte v místech, kde teplota klesne pod 0 °C (32°F). |
| 6. | NA ŽÁDNÉM DÍLU SE NESMÍ PROVÁDĚT JAKÉKOLIV ÚPRAVY! Zařízení s poškozenými nebo chybějícími díly nebo bez ochranného krytu či krytů, NIKDY neprovazujte. |
| 7. | Dokud je systém pod tlakem, musí být vysokotlaká hadice připojena k tlakové myčce a stříkací pistoli. Odpojení hadice v době, kdy je jednotka pod tlakem, je nebezpečné a může způsobit zranění. |
| 8. | Pokud myčku ponecháte bez dozoru, musíte vždy odpojit napájení. |
| 9. | Udržujte vodní paprsek mimo dosah elektrických rozvodů, jinak hrozí úraz elektrickým proudem. |
| 10. | Myčka musí být před použitím připojena k přívodu vody, teprve poté otevřete spoušť pistole a otevřete spínač čističe. |
| 11. | Před prvním použitím po dlouhodobém odstavení myčky, vytočte několikrát motor na plný výkon, zkontrolujte stav oběžného kola čerpadla a poté ji spusťte podle návodu k obsluze. |

SYMBOLY

Na štítcích na zařízeních a v návodu mohou být uvedeny symboly. Ty označují důležité informace o výrobku nebo pokyny pro jeho použití.

| | |
|---|--|
|  | Upozorňují na potenciální rizika úrazu. |
|  | Tyto symboly jsou v souladu s evropskými směrnicemi vztahujícími se na tento výrobek. |
|  | Tento výrobek je zařazen do třídy izolace I, což znamená, že je vybaven ochranným uzemňovacím vodičem (pouze pokud je na zařízení uveden příslušný symbol). |
|  | Nevystavujte působení deště ani nepoužívejte na vlhkých místech. |
|  | Před použitím tohoto výrobku musí jeho uživatel přečíst a pochopit tyto pokyny k obsluze, aby omezil riziko případného zranění. |
|  | Při práci s tímto výrobkem mějte trvale nasazeny bezpečnostní ochranné brýle s boční ochranou a v případě potřeby i celoobličejový štít. |
|  | Používejte respirátor nebo masku vždy, když existuje možnost vdechnutí výparů. |
|  | Abyste snížili riziko vsířknutí nebo poranění, nikdy nesměřujte proud vody směrem k osobám nebo domácím zvířatům, ani nevystavujte proudu žádnou část těla. Netěsnící hadice a armatury mohou rovněž způsobit poranění formou průniku proudu pod kůži. Hadice ani armatury nedržte v ruce. |
|  | Abyste snížili riziko poranění v důsledku zpětného rázu, držte stříkací přívodní trubku při zapnutém stroji pevně oběma rukama. |
|  | Používání ve vlhkém prostředí a nedodržování bezpečných postupů může mít za následek úraz elektrickým proudem. |
|  | Varování! Nikdy nemiřte pistolí na člověka, zvířata, tělo stroje, napájecí zdroj nebo jakékoli elektrické spotřebiče. |
|  | Myčka není určena k připojení k rozvodům pitné vody. |
|  | Vyřazené elektrické výrobky by neměly být vyhazovány do běžného domácího odpadu, zajistěte jeho recyklaci. Informujte se, prosím, o možnosti recyklace tohoto výrobku na místním úřadě nebo u autorizovaného prodejce. |
|  | Recyklujte nepotřebné materiály místo jejich likvidace v odpadu. Všechny nástroje, hadice a obaly se musí roztřídit, odvézt do místního recyklačního centra a zlikvidovat způsobem šetrným k životnímu prostředí. |

Výrobek musí být uzemněn

Při poruše nebo závadě na zařízení je zemní odpor redukován a tím hrozí nebezpečí úrazu elektrickým proudem pro uživatele. Síťový kabel připojte do vhodné zásuvky odpovídající všem národním normám a předpisům týkajícím se instalace a uzemnění. Provozní napětí je napájecí napětí v místní síti. V případě pochybností o správné uzemnění zásuvce, požádejte o kontrolu kvalifikovaného elektrikáře nebo technika údržby. Neprovádějte žádné změny na zástrčce zařízení. Pokud bude na přístroji namontována neodpovídající zástrčka, nechte ji vyměnit za vhodnou zástrčku od kvalifikovaného elektrikáře. Tuto myčku nepoužívejte se zásuvkovými adaptéry.

POUŽITÍ PRODLUŽOVACÍCH KABELŮ

Používejte pouze tří vodičové prodlužovací kabely, se zástrčkami a uzemnění s pojistkou, které jsou pro konektor vhodné. Používejte pouze prodlužovací kabel určený pro venkovní použití a zajistěte jeho těsné spojení se zásuvkou. Tyto prodlužovací kabely jsou označeny informací „Vhodné pro venkovní použití. Skladujte uvnitř.“ Použijte prodlužovací kabel odpovídající jmenovitému napětí a jmenovitému proudu zařízení. Poškozené prodlužovací kabely se nesmějí používat. Prodlužovací kabely před provozem zkontrolujte a v případě poškození je vyměňte. Používejte prodlužovací kabely pouze k určenému účelu. Při odpojování netahejte za kabel, ale vytáhněte ho za zástrčku ze zásuvky. Kabel chraňte před teplem, ostrými hranami a před odpojením prodlužovacího kabelu z myčky ho nejdříve odpojte ze zásuvky. Poškozené napájecí kabely nebo speciální kabel s konektorem může vyměnit pouze výrobce nebo autorizovaný servis.

VAROVÁNÍ – Riziko úrazu elektrickým proudem – udržujte všechny přípojky v suchu a nad zemí. Nedotýkejte se zásuvky ani zástrčky mokřými rukama.

URČENÉ POUŽITÍ VYSOKOTLAKÉ MYČKY

***TATO MYČKA JE URČENA POUZE PRO POUŽITÍ SE STUDENOU VODOU!
S TOUTO TLAKOVOU MYČKOU NEPOUŽÍVEJTE HORKOU VODU.***

| | |
|----|--|
| 1. | Tlakovou myčku provozujte při maximálním tlaku kapaliny, na který je dimenzována. Tlakovou myčku nikdy nepoužívejte bez přívodu vody. Spuštění myčky bez přívodu vody ji neopravitelně poškodí. |
| 2. | Ujistěte se, že přívod vody, který používáte pro tlakovou myčku, není znečištěný a neobsahuje písek ani žádné korozivní chemické produkty. Použití znečištěného přívodu vody zkrátí životnost tlakové myčky. |
| 3. | UPOZORNĚNÍ – Tlakovou myčku lze použít k různým účelům, včetně mytí automobilů, lodí, teras, palub, garáží atd. všude tam, kde je k odstranění nečistot a zbytků potřeba vysoký tlak. Při nesprávném použití může vysokotlaký proud vody poškodit pracovní povrch! Další podrobnosti naleznete v části „Provozní návod“. Myčku vždy testujte na volném prostranství. |
| 4. | NIKDY s ní nepohybujte tahem za vysokotlakou hadici. Použijte rukojeť umístěnou v horní části. |
| 5. | Vysokotlakou pistolí i trubici držte vždy oběma rukama. Jednu ruku držte na pistolí/spuští a druhou podpírejte trubici (viz obrázek). |
| 6. | Při použití čisticího prostředku tlaková myčka aplikuje čisticí prostředek na čištěnou plochu pouze pod nízkým tlakem. Po nanesení čisticího prostředku jej pomocí nastavitelné trysky z pracovní plochy vystříkejte. |

TECHNICKÉ ÚDAJE

| | |
|---|-----------------------|
| Model | REPW 195i SET |
| Jmenovité napětí | AC 220–240 V~50/60 Hz |
| Jmenovitý výkon | 2500 W |
| Jmenovitý tlak | 130 bar |
| Max. tlak | 195 bar |
| Jmenovitý průtok | 7 l/min |
| Max. průtok | 7,8 l/min |
| Max. vstupní tlak vody | 12 bar |
| Max. teplota vstupní vody | 50 °C |
| Úroveň akustického tlaku (K = 3 dB(A)): LpA | 72,5 dB(A) |
| Hladina akustického výkonu (K = 3 dB(A)): LwA | 86,2 dB(A) |
| Vibrace (K = 1,5 m/s ²) | ≤3 m/s ² |
| Hmotnost | 22,5 kg (B) |

VYBALENÍ

Při vybalování zkontrolujte, zda jsou součástí balení níže uvedené díly, a pečlivě zkontrolujte, zda nedošlo k poškození během přepravy. Pokud některý díl chybí nebo je poškozen, nepokoušejte se výrobek sestavit nebo používat.

| | | | | | |
|-----|--------------------------------|-----|--------------------------|-----|-----------------------|
| 1. | Pistole se spouštěcím spínačem | 2. | Trubice | 3. | Čistící hrot |
| 4. | Držák pistole | 5. | Trubka výstupní vody | 6. | Návod |
| 7. | Balení šroubů | 8. | Konzole stříkací pistole | 9. | Konektor přívodu vody |
| 10. | Trubka vstupní vody | 11. | Napájecí kabel | 12. | Hák na napájecí kabel |
| 13. | Vypínač | 14. | Vysokotlaká hadice | 15. | Uvolňovací spínač |
| 16. | Rukojeť bubny na hadici | | | | |

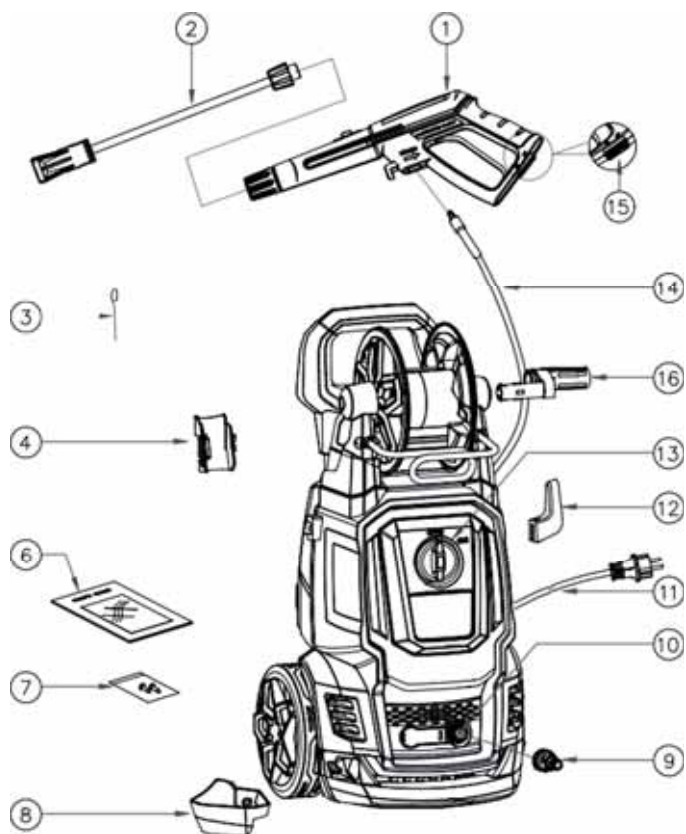

Zařízení vždy přemíst'ujte za rukojet'.

PŘÍPRAVA NA PROVOZ

SESTAVENÍ MYČKY

1. Namontujte konzoli pistole, držák a napájecí kabel.

Pevně přišroubujte konzoli pistole (8) k hlavnímu tělu (1 šroub). Pevně přišroubujte držák pistole (4) k hlavnímu tělu (1 šroub). Namontujte hák napájecího kabelu (12) na hlavní tělo.

Poznámka: Šrouby jsou přibaleny k návodu k obsluze, zkontrolujte je po rozbalení.

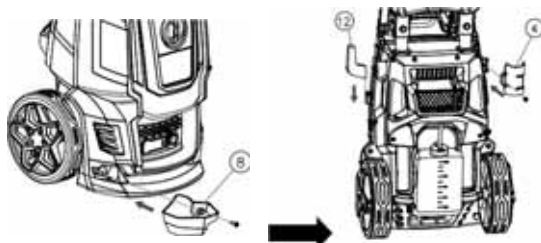

2. Montáž rukojeť hadicového bubnu.

Nasaďte rukojeť hadicového bubnu (16) na hadicový buben tak, aby se ozvalo „cvaknutí“.

Poznámka: Při montáži srovnajte výstupky na rukojeti hadicového bubnu s drážkami na hadicovém bubnu.



3. Do stříkací pistole zasuňte prodlužovací trubici.

Zatlačte trubici (2) do stříkací pistole (1) a otočte jí ve směru hodinových ručiček dokud nezacvakne. Jsou-li díly správně spojeny, nelze je od sebe oddělit přímým tahem za trubici. Stříkací pistole musí obsahovat veškeré povinné příslušenství.

Poznámka: Posuvné tlačítko na stříkací pistoli je napevno.

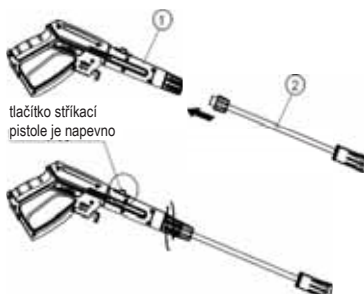

4. Připojení a odpojení vysokotlaké hadice

Vysokotlakou hadici zcela odvíháte a její druhý konec připojíte k pistoli.

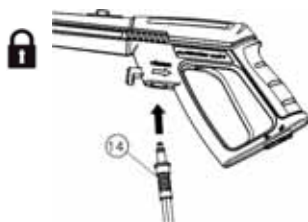

Stisknutím tlačítka hadici odpojte.

Poznámka: Po připojení vysokotlaké hadice, zkontrolujte pevnost připojení jemným zatáhnutím za hadici pro ověření pevnosti spoje. Stiskněte zajišťovací tlačítko a tahem vysokotlakou hadici odpojte.

Poznámka: Pro snadné odpojení hadice zatáhněte za tlačítko spouště, pro vypuštění vody z trubice po skončení provozu; spínač je v poloze „OFF/O“.

5. Připojení zahradní hadice

Odstraňte plastovou zátku z přívodní trubky vody stroje a našroubujte přípojku přívodu vody na přívodní trubku vody, poté připojte jeden konec domácí zahradní hadice (není součástí dodávky) k přívodu vody a druhý konec ke zdroji vody.

VAROVÁNÍ: Toto zařízení je určeno pro použití při teplotě nad bodem mrazu.

VAROVÁNÍ: Zahradní hadice nesmí být poškozená a musí být těsná, vnitřní průměr menší než 1,3cm, délka nesmí být větší než 8 m.



6. Připojení k síti – zapojte zástrčku tlakové myčky do síťové zásuvky.

PROVOZ



VAROVÁNÍ – NEBEZPEČÍ!

Myčka musí být během provozu umístěna na pevném a stabilním povrchu.
VAROVÁNÍ: Na vysokotlaké hadici se nesmí vytvořit smyčky.

Spouštění

1. Pustte vodu. Stiskněte spoušť asi na 1 minutu, dokud nevyteče nízkotlaká voda a aby se myčka odvzdušnila.

Varování: Tato myčka je určena pouze pro použití se studenou vodou! S touto tlakovou myčkou se nesmí používat horká voda!



2. Přepněte přepínač tlakové myčky do polohy „ON/I“ a stiskněte spoušť.

Poznámka: Před stisknutím spouště musí být aretační spínač „unlock/odemknout“.

Varování: Nespouštějte myčku bez připojení a zapnutí přívodu vody, protože by mohlo dojít k poškození vysokotlakých těsnění a snížení životnosti čerpadla.

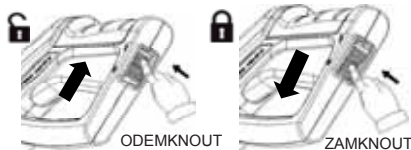
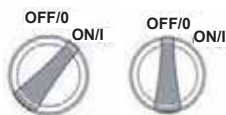

3. Čištění

Po stisknutí spouště začne pistole stříkat tlakový proud. Lze otáčet nastavitelnou manžetou trysky a měnit proud z rozprašování ventilátorem (schéma 1) na rozprašování přímým proudem (schéma 2).

Varování: Při provozu je zakázáno přepnout na zpětný chod.

Poznámka: Začněte s tryskou ve vzdálenosti 30–60 cm od povrchu a přibližujte se k němu opatrně, dokud nedosáhnete požadované polohy, protože postřík příliš blízka postřík může poškodit povrch.

Varování: Nepřipojujte zařízení k vodním zdrojům, které jsou znečištěné či rezavé nebo které obsahují bahno či žíravé látky. (Včetně kapalných prostředků k čištění oken, výživových prostředků pro rostliny nebo hnojiv atd.)

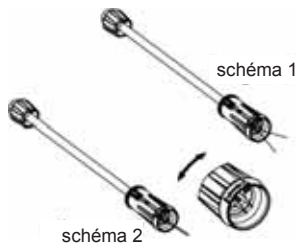

4. Po dokončení čištění uvolněte spoušť a přepněte hlavní spínač do polohy „OFF/O“, poté vypněte přívod vody.

Poznámka: Pokud se myčka nepoužívá, musí být spínač zámku v poloze „lock/zamknout“.

Poznámka: nepoužívejte myčku po vypnutí vody, mohlo by dojít k vážnému poškození motoru anebo čerpadla.

Varování: nikdy neodpojujte vysokotlakou výtlačnou hadici od stroje, dokud je systém pod tlakem. Pro odtlakování, vypněte motor, vypněte přívod vody a 2–3 krát stiskněte spoušť pistole.

5. Odpojte napájecí kabel od napájení.

VAROVÁNÍ: Zkontrolujte, zda elektrické napájecí napětí a frekvence odpovídají údajům uvedeným na výrobním štítku myčky. Myčku lze připojit k elektrické síti pouze přes bezpečnostní jistič (max. 30 mA), který v případě zkratu přeruší přívod elektřiny.

PROVOZNÍ INFORMACE

1. Pojistný ventil a/nebo omezovač tlaku



VAROVÁNÍ – NEBEZPEČÍ!

Nastavení pojistného ventilu je zakázáno jakkoliv upravovat.

Pojistný ventil slouží zároveň jako omezovač tlaku. Po uvolnění spouště pistole se ventil otevře a vlivem tlakového spínače se stroj automaticky vypne.

V případě ucpání trysky pistole tlak v myčce stoupne, bezpečnostní ventil se otevře, spustí se tlakový spínač a myčka se automaticky vypne. Tryska se čistí pomocí jehly. Viz níže.

2. Automatické zapnutí/vypnutí

Tlaková myčka je vybavena automatickým vypínačem. Spustí se pouze tehdy, když je vypínač v poloze ON a je stisknuta spoušť na pistoli. Při uvolnění spouště stříkací pistole se motor tlakové myčky automaticky vypne. Pro obnovení provozu stačí opětovně zmáčknout spoušť. Pokud chcete přestat tlakovou myčku používat, uvolněte spoušť a přepněte hlavní vypínač do polohy OFF. Myčku po skončení práce nebo při ponechání bez dozoru vždy vypněte.

3. Odvzdušnění pistole

Odvzdušnit pistoli před použitím vysokotlaké myčky je velice důležité. Při montáži tlakové myčky postupujte podle Montážního návodu. Chcete-li pistoli odvzdušnit, jednoduše připojte zahradní hadici k tlakové myčce a stiskněte spoušť PŘED zapnutím elektrického napájení. Tak se před použitím přístroje odstraní veškerý vzduch zachycený uvnitř tlakové myčky a pistole. Podržte spoušť přibližně jednu minutu, aby se z myčky dostal přebytečný vzduch. Během tohoto postupu bude pistolí protékat voda pod nízkým tlakem. Další tipy pro odvzdušnění naleznete v části Provozní návod.

4. Bezpečnostní tlačítko na stříkací pistolí

Ke spuštění stříkací pistole je nutné nejdříve stisknout aretovací tlačítko a potom spoušť. Po uvolnění spouště se tato může automaticky vrátit do vypnuté polohy.

Pokud tlakovou myčku nepoužíváte, stiskněte aretovací tlačítko zámku, zabráníte tím náhodnému spuštění vysokotlakého stříkání.

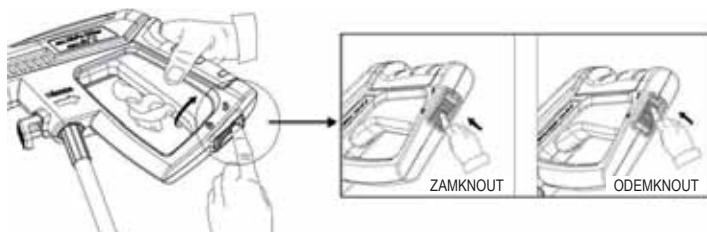

5. Správné držení stříkací pistole

Při každém použití tlakové myčky doporučujeme držet stříkací pistoli ve správné poloze, jednou rukou na rukojeti a druhou na nastavitelné stříkací trysce.

6. Mytí mycím prostředkem

1) Odšroubujte víčko nádrže na mycí prostředek a nalijte vhodný mycí prostředek. Potom zašroubujte víčko nádrže.



2) Vložte nastavitelnou trysku do stříkácí pistole a zatlačte ji dopředu do nízkotlakého režimu.

Nastavení vysokého tlaku 
 LOW (Nízký výkon) HIGH (Vysoký výkon)



Nastavení nízkého tlaku 

- 3) Stiskněte spoušť, mycí prostředek bude vytékat nastavitelnou tryskou.
- 4) Mycí prostředek nanášejte podle potřeby, aby se povrch důkladně umyl.
- 5) Nechte čisticí prostředek na povrchu několik minut působit, tento čas využijte k očištění silně znečištěných míst kartáčem.
- 6) Nastavte nastavitelnou trysku do režimu vysokého tlaku pro očištění povrchů.

7. Použití hadicového bubnu

Pro odvíjení hadice otáčejte rukojetí navijecího bubnu ve směru hodinových ručiček, pro navíjení hadice otáčejte rukojetí navijáku proti směru hodinových ručiček.

Poznámka: Před použitím vytáhněte rukojeť navijáku a odvířte hadici z navijáku.

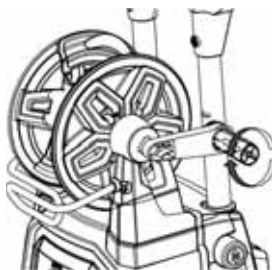

8. Teleskopická rukojeť

Tato myčka je vybavena teleskopickou rukojeťou. Chcete-li rukojeť zvednúť alebo spustiť, stisknete tlačítko a posunete rukojeť nahoru alebo dolú. Správnu polohu rukojeti potvrdí cvaknutí.

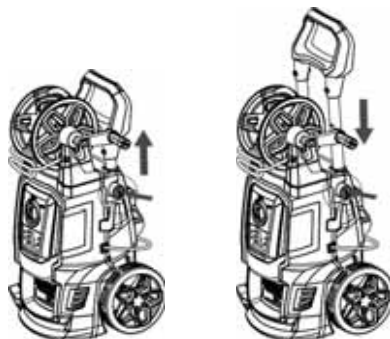

ÚDRŽBA

Veškeru údržbu neuvedenou v této kapitole smí provádět pouze autorizované prodejní a servisní středisko.



VAROVÁNÍ – NEBEZPEČÍ!

Před prováděním jakékoliv práce na tlakové myčce vždy vytáhněte zástrčku ze zásuvky.

1. Vyčištění filtru vstupní vody

Vodní filtr je instalován uvnitř přípojky přívodu vody, je třeba ho pravidelně čistit. Opláchněte jej čistou vodou z vodovodu a poté jej vložte zpět do přípojky přívodu vody.

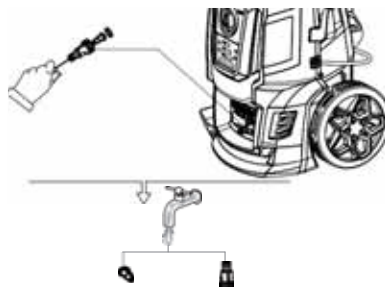

2. Čištění trysky

Zasuňte dodaný hrot k čištění trysky (nebo použijte roztaženou kancelářskou sponku) do otvoru trysky a pohybujte jimi dopředu a dozadu, dokud se nečistoty neuvolní. Trysky zpětně propláchněte vodou pomocí zahradní hadice a nejvyššího dostupného tlaku (buď standardní vodní tryskou, nebo palcem nad tryskou vytvořte tlak vody pro zpětné propláchnutí)

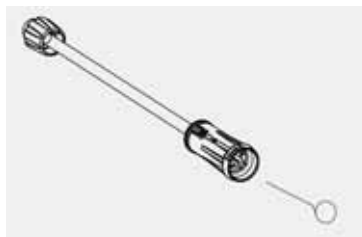

3. Čištění větracích otvorů myčky

Udržujte myčku v čistotě, aby chladicí vzduch mohl volně procházet větracími průduchy.

4. Mazání spojů

Spojky pravidelně promazávejte, zamezíte tak vytahování těsnicích kroužků a spoje budou lépe držet.

SKLADOVÁNÍ

Myčku skladujte v místě chráněném před mrazem s teplotou nad 0°C (32°F)

Před uskladněním odstraňte vodu z hadice čerpadla a příslušenství následujícím způsobem:

- 1) Vypněte myčku (přepněte vypínač do polohy „OFF/O“) a odpojte hadici s vodou a příslušenství.
- 2) Myčku opětovně nastartujte a zmáčkněte spoušť. Nechte myčku běžet, dokud nepřestane vytékat voda.
- 3) Vypněte myčku, odpojte přívodní kabel ze zásuvky, stočte ho a zavěste na háček kabelu.
- 4) Stříkací pistoli s trubicí umístěte do držáku pistole.

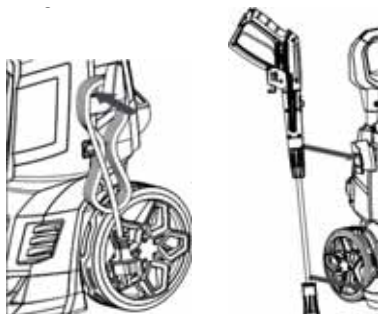

- 5) Myčka s navijecím bubnem na hadici: naviňte vysokotlakou hadici na buben.



- 6) Drobné příslušenství (např. spojku) umístěte do úložného prostoru na zadní straně stroje.



ZÁRUKA

Podmínky záruky najdete v příloze o záruce.

ŽIVOTNÍ PROSTŘEDÍ

Pokud myčka přestane po dlouhé době používání sloužit, nevyhazujte ji do domovního odpadu, ale způsobem bezpečným pro životní prostředí.



Elektrické spotřebiče nelikvidujte společně s běžným domácím odpadem.

V souladu s evropskou směrnicí 2012/19/EU o vyřazených elektrických a elektronických zařízeních a s jejím převedením do národního práva se použité elektrické spotřebiče musí zařazovat do tříděného odpadu a následně ekologicky recyklovat.

Alternativní předání k recyklaci namísto vrácení prodejci:

Vlastník elektrického spotřebiče je alternativně povinen podílet se na řádném využití příslušného zařízení namísto jeho vrácení prodejci. Staré zařízení lze také odevzdat ve sběrném středisku, které zajistí provedení likvidace ve smyslu příslušných národních zákonů o využívání druhotných surovin a likvidaci odpadů.

Toto ustanovení se nevztahuje na příslušenství bez elektrických součástí, které je případně k vyřazeným spotřebičům připojeno.

ODSTRAŇOVÁNÍ PROBLÉMŮ

Před kontaktováním servisní organizace zkontrolujte následující:

| Příznak | Příčina | Doporučený úkon |
|---|--|--|
| Stroj nelze spustit | Mýčka není zapojená, vadná zásuvka Spálená pojistka Poškozený prodlužovací kabel | Zapojte zařízení do zásuvky. Vyzkoušejte jinou zásuvku. Vyměňte pojistku, vypněte ostatní zařízení. Vyzkoušejte bez prodlužovacího kabelu. |
| Kolísání tlaku | Přisávání vzduchu při čerpání Zanesené, opotřebované nebo zatuhlé ventily Opotřebované těsnění čerpadla | Zkontrolujte, zda jsou hadice a spoje vzduchotěsné. Vyčistěte a vyměňte nebo se obraťte na místního prodejce. Vyčistěte a vyměňte nebo se obraťte na místního prodejce. |
| Zařízení se zastavuje | Spálená pojistka Nesprávné síťové napětí Tepelný snímač je aktivován Tryska je částečně zablokovaná | Vyměňte pojistku. Vypněte jiné stroje. Zkontrolujte, že napětí sítě odpovídá údajům na štítku. Nechejte mýčku zchladnout po dobu 5 minut. Vyčistěte trysku. |
| Spálená pojistka | Pojistka má příliš nízkou hodnotu | Instalujte pojistku vyšší hodnoty než je spotřeba proudu zařízení. Vyzkoušejte bez prodlužovacího kabelu. |
| Zařízení pulzuje | Vzduch v přívodní hadici nebo v čerpadle Nevhodné zásobování hlavního přívodu vodou Tryska je částečně zablokovaná Zanesený vodní filtr Zkroucená hadice | Nechejte zařízení běžet s otevřenou spouští, dokud se neobnoví normální pracovní tlak. Ověřte, že napájení vodou odpovídá požadovaným údajům. Vyčistěte trysku. Vyčistěte filtr. Natáhněte hadici. |
| Zařízení se často spouští a zastavuje samo | Stříkáčící pistole prosakuje | Obraťte se na nejbližší servisní středisko. Vyměňte sedlo, kouli, těsnění ventilu na stříkáčící pistoli. |
| Zařízení se spustí, ale nevytéká žádná voda | Čerpadlo/hadice nebo příslušenství jsou zamrzlé Není přívod vody Vodní filtr je ucpaný Tryska je ucpaná | Počkejte, než čerpadlo/hadice nebo příslušenství rozmrznou. Připojte přívod vody. Vyčistěte filtr. Vyčistěte trysku. |

V případě jiných problémů, než jsou uvedeny nahoře, se obraťte na vašeho místního prodejce.

Preklad originálneho návodu na obsluhu VYSOKOTLAKOVÁ UMÝVAČKA

REPW 195i SET



VAROVANIE: Nepoužívajte toto zariadenie bez toho, aby ste si prečítali tento návod.

GARLAND distributor, s.r.o., Šturmova 1307, Jičín, Czech Republic

DÔLEŽITÉ BEZPEČNOSTNÉ UPOZORNENIA

| |
|---|
| Nikdy nemierite vysokotlakovou dýzou na osoby ani zvieratá. |
| Po požití drog alebo alkoholu nesmiete s vysokotlakovou umývačkou pracovať. |
| Vysokotlakovou umývačku nepoužívajte, ak stojíte vo vode. |
| Nikdy sa nedotýkajte zásuvky ani zástrčky mokrými rukami. |
| Elektrické pripojenie nesmie nikdy ležať vo vode. |
| Vysokotlakovú umývačku nikdy nespúšťajte bez zapnutej vody. |
| S touto tlakovou umývačkou nikdy nepoužívajte horúcu vodu. |

Zariadenie je určené na domáce použitie aj na profesionálne použitie v interiéri aj exteriéri.

DÔLEŽITÉ BEZPEČNOSTNÉ INŠTRUKCIE



VAROVANIE: Pri používaní tohto zariadenia musíte vždy dodržiavať základné bezpečnostné opatrenia, vrátane nasledujúcich pokynov:

- Ak je prívodný kábel poškodený, musí ho vymeniť výrobca, jeho servisný technik alebo podobne kvalifikované osoby, aby sa predišlo riziku.

Toto zariadenie nesmú používať deti. Deti musia byť pod dohľadom, aby sa zaistilo, že sa s umývačkou nebudú hrať.

Profesionálne použitie

Toto zariadenie nesmú obsluhovať osoby (vrátane detí) so zníženými telesnými, zmyslovými alebo duševnými schopnosťami alebo s nedostatočnými znalosťami alebo skúsenosťami.

Neprofesionálne použitie

Toto zariadenie nesmú obsluhovať osoby so zníženými telesnými, zmyslovými alebo duševnými schopnosťami alebo s nedostatočnými znalosťami alebo skúsenosťami, ak nie sú pod dohľadom alebo im neboli dané príslušné pokyny.

Porozumenie rizikám vyplývajúcim z prevádzkovania tohto zariadenia.

Pri práci s vysokotlakovou umývačkou používajte vhodné osobné ochranné prostriedky (OOP), napr. bezpečnostnú obuv, ochranné rukavice, ochranné kukly, ochranu sluchu atď.

Pozor: Nebezpečenstvo odskočenia a prudkého krútiaceho momentu na dýze pri otvorení striekacej pištole.



VAROVANIE: Táto tlaková umývačka je určená na použitie s čistiacimi prostriedkami, ktoré dodáva alebo odporúča výrobca. Použitie iných čistiacich prostriedkov alebo chemikálií môže mať negatívny vplyv na bezpečnosť tohto stroja.



VAROVANIE: Prúd kvapaliny pod vysokým tlakom môže byť pri nesprávnom použití nebezpečný. Tento prúd sa nesmie nikdy nasmerovať na osoby, na elektrické zariadenia pod prúdom alebo priamo na toto zariadenie.

- Nepoužívajte toto zariadenie v jeho pracovnom rozsahu v blízkosti osôb, ak nepoužívajú ochranný odev.

- Nikdy nesmerujte prúd na seba alebo iné osoby s cieľom čistenia odevu alebo obuvi.
- Pred vykonávaním používateľskej údržby vždy odpojte napájanie.
- Vysokotlakové umývačky nesmú používať deti ani osoby, ktoré neboli vyškolené.
- Aby sa zaistila zodpovedajúca bezpečnosť umývačky, používajte len originálne náhradné diely pochádzajúce od výrobcu alebo diely schválené výrobcom.
- Nepoužívajte zariadenie, ak sú napájací kábel alebo dôležité diely zariadenia poškodené, napr. bezpečnostné zariadenia, vysokotlaková hadica, spúšťacia pištoľ.
- V prípade použitia predlžovacieho kábla musia byť zástrčka aj zásuvka vo vodotesnom vyhotovení.



VAROVANIE: Ak sa použije predlžovací kábel, musí byť vhodný na vonkajšie použitie a pripojenie sa musí udržiavať v suchu a nesmie ležať na zemi. Dôrazne sa odporúča používať najviac napájacieho kábla, ktorý udržiava zásuvku aspoň 60 mm nad zemou.

- Pred montážou, čistením, nastavovaním, údržbou, skladovaním a prepravou umývačky ju vždy vypnite a odpojte od napájania.
- Prípojka elektrického napájania sa musí vykonávať kvalifikovaným elektrikárom a spĺňať normu IEC 60364-1. Musí sa nainštalovať buď prúdový chránič, ktorý odpojí napájanie, ak zvodový prúd do zeme prekročí 30 mA počas 30 ms, alebo zariadenie na prerušenie zemného spojenia.
- **VAROVANIE:** Umývačku nepoužívajte, ak sú napájací kábel alebo dôležité súčasti stroja, napr. bezpečnostné zariadenia, vysokotlakové hadice, striekacie pištole, poškodené. Tieto umývačky nie sú vhodné na pripojenie k rozvodom pitnej vody. Pripojte umývačku k prívodu vody.
- Umývačku umiestnite na rovny povrch.
- Z bezpečnostných dôvodov zaistíte kontrolu po troch mesiacoch a vykonajte údržbu. Pred použitím skontrolujte filter a dýzu. Skontrolujte, či nie sú zanesené. Po práci skontrolujte, či v čerpadle a hadici nie je voda.
- Ochrana proti preťaženiu:
V prípade zanesenia dýzy alebo vytvorenia slučky na vysokotlakovej hadici sa automaticky spustí funkcia ochrany proti preťaženiu a umývačka sa vypne.
Po vyriešení poruchy zapnite spínač a umývačku znovu zapnite.

| | |
|-----|--|
| 1. | Pred použitím tohto výrobku si prečítajte všetky pokyny. Všetky bezpečnostné pokyny dodržujte a uložte si ich, aby boli po ruke. |
| 2. | Nepoužívajte výrobok, ak ste unavení, pod vplyvom alkoholu alebo liekov. |
| 3. | Nebezpečenstvo preniknutia pod pokožku alebo poranenia – nesmerujte prúd vysokotlakovej vody na osoby ani zvieratá. |
| 4. | V žiadnom prípade nedovoľte deťom obsluhovať tlakovú umývačku. |
| 5. | Na zníženie nebezpečenstva zranenia sa musí pri používaní umývačky v blízkosti detí zaistiť prísny dohľad. |
| 6. | Naučte sa umývačku rýchlo vypnúť a rýchlo vypustiť tlak. Dôkladne sa oboznámte s ovládacími prvkami. |
| 7. | Buďte v strehu – vždy si uvedomujte, kam vysokotlakový prúd smerujete. |
| 8. | V pracovnom a aplikačnom priestore umývačky sa nesmú zdržiavať žiadne osoby. |
| 9. | Pri práci dbajte na stabilný postoj a rovnováhu – nepredkláňajte sa ani nestojte na nestabilnom podklade. |
| 10. | Pracovná plocha by mala mať zodpovedajúce odvodnenie z dôvodu zníženia rizika prípadného pádu v dôsledku klzkého povrchu. |
| 11. | Dodržujte pokyny týkajúce sa údržby uvedené v tomto návode. |
| 12. | Riziko úrazu elektrickým prúdom – udržiajte všetky prípojky v suchu a nad zemou. Nedotýkajte sa zásuvky mokrymi rukami. |















| | |
|-----|---|
| 13. | Informácie o používanej dýze musia byť dostatočné – nebezpečenstvo spätného rázu a náhleho krútiaceho momentu pôsobiaceho na striekacu zostavu pri spustení striekacej pištole. |
| 14. | Elektrické napájanie tohto zariadenia musí obsahovať buď prúdový chránič (RCD), ktorý preruší napájanie, ak zvodový prúd voči zemi prekročí 30 mA na 30 ms, alebo zariadenie, ktoré preruší uzemnený obvod. |
| 15. | Nepoužívajte toto zariadenie v dosahu osôb, ak nepoužívajú ochranný odev. |
| 16. | VAROVANIE Riziko výbuchu – Nestriekajte horľavé kvapaliny |
| 17. | VAROVANIE Pre bezpečnosť zariadenia sú dôležité vysokotlakové hadice, armatúry a spojky. Používajte iba hadice, armatúry a spojky odporúčané výrobcom. |
| 18. | Voda, ktorá pretiekla spätnou klapkou, sa považuje len za úžitkovú. |

VŠEOBECNÉ BEZPEČNOSTNÉ INŠTRUKCIE

| | |
|-----|--|
| 1. | Určené len na vonkajšie použitie a použitie v domácnosti. |
| 2. | Na vysokotlakovej hadici môže dôjsť k netesnostiam v dôsledku opotrebovania, zneužitia, založenia a pod. Poškodenú hadicu nepoužívajte. |
| 3. | Tlakovú umývačku nepoužívajte v blízkosti horľavých materiálov, horľavých výparov alebo prachu. |
| 4. | Niektoré chemikálie alebo čistiace prostriedky môžu byť pri vdýchnutí alebo požití škodlivé a vážne poškodiť zdravie. Používajte respirátor alebo masku vždy, keď existuje možnosť vdýchnutia výparov. Prečítajte si všetky pokyny priložené k maske, aby ste si boli istí, že maska poskytne potrebnú ochranu pred vdýchnutím škodlivých výparov. |
| 5. | Pred spustením tlakovej umývačky v chladnom počasí skontrolujte všetky časti zariadenia, či sa v nich nevytvoril ľad. Umývačku neskladujte na miestach, kde teplota klesá pod 0 °C (32 °F). |
| 6. | NA ŽIADNOM DIELE SA NESMÚ VYKONÁVAŤ AKÉKOL'VEK ÚPRAVY! Zariadenie s poškodenými alebo chýbajúcimi dielmi alebo bez ochranného krytu či krytov, NIKDY neprevádzkujte. |
| 7. | Kým je systém pod tlakom, musí byť vysokotlaková hadica pripojená k tlakovej umývačke a striekacej pištole. Odpojenie hadice v čase, keď je jednotka pod tlakom, je nebezpečné a môže spôsobiť zranenie. |
| 8. | Ak umývačku ponecháte bez dozoru, musíte vždy odpojiť napájania. |
| 9. | Udržujte vodný lúč mimo dosahu elektrických rozvodov, inak hrozí úraz elektrickým prúdom. |
| 10. | Umývačka sa musí pred použitím pripojiť k prívodu vody; až potom otvorte spúšť pištole a otvorte spínač čističa. |
| 11. | Pred prvým použitím po dlhodobom odstavení umývačky vytočte motor niekoľkokrát na plný výkon, skontrolujte stav obehového kolesa čerpadla a potom ju spustíte podľa návodu na obsluhu. |

SYMBOLY

Na štítkoch na zariadení a v návode môžu byť uvedené symboly. Tie označujú dôležité informácie o výrobku alebo pokyny na jeho použitie.

| | |
|---|--|
|  | Upozorňujú na potenciálne riziká úrazu. |
|  | Tieto symboly sú v súlade s európskymi smernicami vzťahujúcimi sa na tento výrobok. |
|  | Tento výrobok je zaradený do triedy izolácie I, čo znamená, že je vybavený ochranným uzemňovacím vodičom (len ak je na zariadení uvedený príslušný symbol). |
|  | Nevystavujte pôsobeniu dažďa ani nepoužívajte na vlhkých miestach. |
|  | Pred použitím tohto výrobku musí jeho používateľ prečítať a pochopiť tieto pokyny na obsluhu, aby obmedzil riziko prípadného zranenia. |
|  | Pri práci s týmto výrobkom majte trvale nasadené bezpečnostné ochranné okuliare s bočnou ochranou a v prípade potreby aj celotvárový štít. |
|  | Používajte respirátor alebo masku vždy, keď existuje možnosť vdychnutia výparov. |
|  | Aby ste znížili riziko vstreknutia alebo poranenia, nikdy nesmerujte prúd vody smerom k osobám alebo domácim zvieratám, ani nevystavujte prúdu žiadnu časť tela. Netesniace hadice a armatúry môžu tiež spôsobiť poranenie formou prieniku prúdu pod pokožku. Hadice ani armatúry nedržte v ruke. |
|  | Aby ste znížili riziko poranenia v dôsledku spätného rázu, pri zapnutom stroji držte striekaciu prírodnú rúrku pevne obomi rukami. |
|  | Používanie vo vlhkom prostredí a nedodržiavanie bezpečných postupov môže mať za následok úraz elektrickým prúdom. |
|  | Varovanie! Nikdy nemierte pištoľou na človeka, zvieratá, telo stroja, napájaci zdroj alebo akékoľvek elektrické spotrebiče. |
|  | Umývačka nie je určená na pripojenie k rozvodom pitnej vody. |
|  | Vyradené elektrické výrobky by sa nemali vyhadzovať do bežného domáceho odpadu; zaistite ich recykláciu. Informujte sa, prosím, o možnosti recyklácie tohto výrobku na miestnom úrade alebo u autorizovaného predajcu. |
|  | Recyklujte nepotrebné materiály namiesto ich likvidácie v odpade. Všetky nástroje, hadice a obaly sa musia roztriediť, odvieŕť do miestneho recyklačného centra a zlikvidovať spôsobom šetrným k životnému prostrediu. |

Zariadenie musí byť uzemnené

Pri poruche alebo chybe na zariadení sa zemný odpor redukuje a tým hrozí používateľovi nebezpečenstvo úrazu elektrickým prúdom. Sieťový kábel pripojte do vhodnej zásuvky zodpovedajúcej všetkým národným normám a predpisom týkajúcim sa inštalácie a uzemnenia. Prevádzkové napätie je napájacie napätie v miestnej sieti. V prípade pochybností o správne uzemnenej zásuvke požiadajte o kontrolu kvalifikovaného elektrikára alebo technika údržby. Nevykonávajte žiadne zmeny na zástrčke zariadenia. Ak bude na prístroji namontovaná nezodpovedajúca zástrčka, nechajte ju kvalifikovaným elektrikárom vymeniť za vhodnú zástrčku. Túto umývačku nepoužívajte so zásuvkovými adaptéromi.

POUŽITIE PREDLŽOVACÍCH KÁBLOV

Používajte len trojvodičové predlžovacie káble, so zástrčkami a uzemnené s poistkou, ktoré sú pre konektor vhodné. Používajte len predlžovacie káble určené na vonkajšie použitie a zaistite ich tesné spojenie so zásuvkou. Tieto predlžovacie káble sú označené informáciou „Vhodné na vonkajšie použitie“. Skladujte vo vnútri. Použite predlžovací kábel zodpovedajúci menovitému napätiu a menovitému prúdu zariadenia. Poškodené predlžovacie káble sa nesmú používať. Predlžovacie káble pred prevádzkou skontrolujte a v prípade poškodenia ich vymeňte. Používajte predlžovacie káble len na určený účel. Pri odpájaní neťahajte za kábel, ale vyťahnite ho zo zásuvky za zástrčku. Kábel chráňte pred teplom, ostrými hranami a pred odpojením predlžovacieho kábla z umývačky ho najskôr odpojte zo zásuvky. Poškodené napájacie káble alebo špeciálny kábel s konektorom môže vymeniť len výrobca alebo autorizovaný servis.

VAROVANIE – Riziko úrazu elektrickým prúdom – udržiavajte všetky prípojky v suchu a nad zemou. Nedotýkajte sa zásuvky ani zástrčky mokrymi rukami.

URČENÉ POUŽITIE VYSOKOTLAKOVEJ UMÝVAČKY

**TÁTO UMÝVAČKA JE URČENÁ LEN NA POUŽITIE SO STUDENOU VODOU!
TÚTO TLAKOVÚ UMÝVAČKU NEPOUŽÍVAJTE S HORÚCOU VODOU.**

| | |
|----|--|
| 1. | Tlakovú umývačku prevádzkujte maximálne pri tlaku kvapaliny, na ktorý je dimenzovaná. Tlakovú umývačku nikdy nepoužívajte bez prívodu vody. Spustenie umývačky bez prívodu vody ju neopraviteľne poškodí. |
| 2. | Uistite sa, že prívod vody, ktorý používate pre tlakovú umývačku, nie je znečistený a neobsahuje piesok ani žiadne korozívne chemické produkty. Použitie znečisteného prívodu vody skráti životnosť tlakovej umývačky. |
| 3. | UPOZORNENIE – Tlakovú umývačku je možné použiť na rôzne účely, vrátane umývania automobilov, lodí, terás, palúb, garáží atď. všade tam, kde je na odstránenie nečistôt a zvyškov potrebný vysoký tlak. Pri nesprávnom použití môže vysokotlakový prúd vody poškodiť pracovný povrch! Ďalšie podrobnosti nájdete v časti „Návod na prevádzku“. Umývačku vždy testujte na voľnom priestranstve. |
| 4. | NIKDY s ňou nepohybujte ťahaním za vysokotlakovú hadicu. Použite rukoväť umiestnenú v hornej časti. |
| 5. | Vysokotlakovú pištoľ aj trubicu držte vždy obomi rukami. Jednu ruku držte na pištoľi/spúšti a druhou podopierajte trubicu (pozrite obrázok). |
| 6. | Pri použití čistiaceho prostriedku aplikuje tlaková umývačka čistiaci prostriedok na čistenú plochu len pod nízkym tlakom. Po nanesení čistiaceho prostriedku ho z pracovnej plochy vystriekajte pomocou nastaviteľnej dýzy. |

TECHNICKÉ ÚDAJE

| | |
|---|-----------------------|
| Model | REPW 195i SET |
| Menovité napätie | AC 220–240 V~50/60 Hz |
| Menovitý výkon | 2500 W |
| Menovitý tlak | 130 barov |
| Max. tlak | 195 barov |
| Menovitý prietok | 7 l/min |
| Max. prietok | 7,8 l/min |
| Max. vstupný tlak vody | 12 barov |
| Max. teplota vstupnej vody | 50 °C |
| Úroveň akustického tlaku (K = 3 dB(A)): LpA | 72,5 dB(A) |
| Hladina akustického výkonu (K = 3 dB(A)): LwA | 86,2 dB(A) |
| Vibrácie (K = 1,5 m/s ²) | ≤3 m/s ² |
| Hmotnosť | 22,5 kg (B) |

VYBALENIE

Pri vybalovaní skontrolujte, či sú súčasťou balenia nižšie uvedené diely, a dôkladne skontrolujte, či nedošlo k poškodeniu počas prepravy. Ak niektorý diel chýba alebo je poškodený, nepokúšajte sa výrobok zostaviť alebo používať.

| | | | | | |
|-----|------------------------------|-----|----------------------------|-----|-----------------------|
| 1. | Pistoľ so spúšťacím spínačom | 2. | Trubica | 3. | Čistiaci hrot |
| 4. | Držiak pištole | 5. | Rúrka výstupnej vody | 6. | Návod |
| 7. | Balenie skrutiek | 8. | Konzola striekacej pištole | 9. | Konektor prívodu vody |
| 10. | Rúrka vstupnej vody | 11. | Napájací kábel | 12. | Hák na napájací kábel |
| 13. | Vypínač | 14. | Vysokotlaková hadica | 15. | Uvoľňovací spínač |
| 16. | Rukoväť bubna na hadicu | | | | |

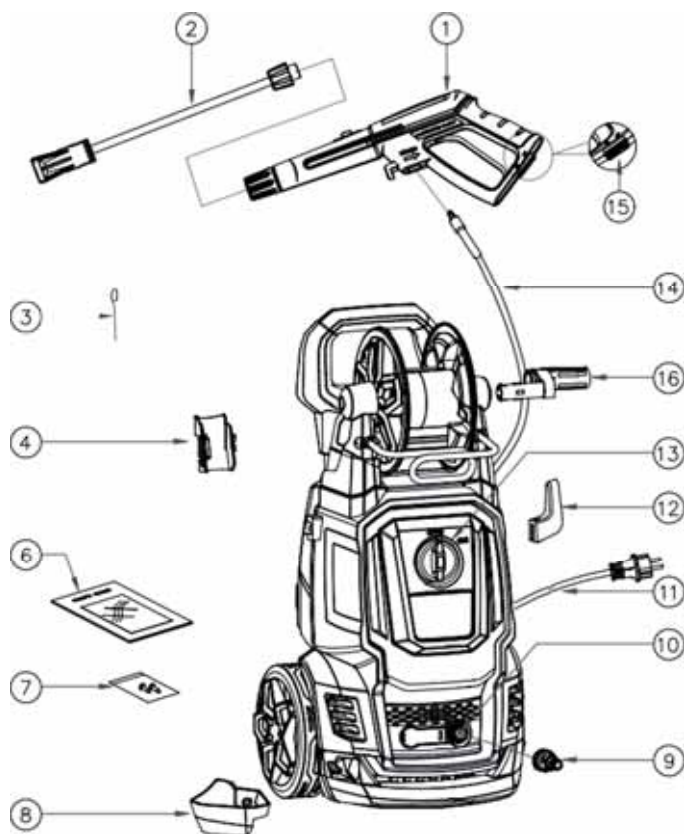

Zariadenie vždy premiestňujte za rukoväť.

PRÍPRAVA NA PREVÁDZKU

ZOSTAVENIE UMÝVAČKY

1. Namontujte konzolu pištole, držiak a napájací kábel.

Pevne priskrutkujte konzolu pištole (8) k hlavnému telu (1 skrutka). Pevne priskrutkujte držiak pištole (4) k hlavnému telu (1 skrutka). Namontujte hák napájacieho kábla (12) na hlavné telo.

Poznámka: Skrutky sú pribalené k návode na obsluhu, po rozbalení ich skontrolujte.

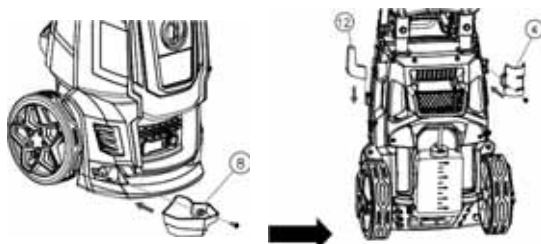

2. Montáž rukoväti hadicového bubna.

Nasadiť rukoväť hadicového bubna (16) na hadicový bubon tak, aby sa ozvalo „cvaknutie“.

Poznámka: Pri montáži zarovnať výstupky na rukoväti hadicového bubna s drážkami na hadicovom bubne.



3. Do striekacej pištole zasuňte predĺžovaciu trubicu.

Zatlačte trubicu (2) do striekacej pištole (1) a otočte ju v smere pohybu hodinových ručičiek kým nezacvakne. Ak sú diely správne spojené, nie je možné ich od seba oddeliť priamym ťahom za trubicu. Striekacia pištoľ musí obsahovať všetko povinné príslušenstvo.

Poznámka: Posuvné tlačidlo na striekacej pištoľi je napevno.

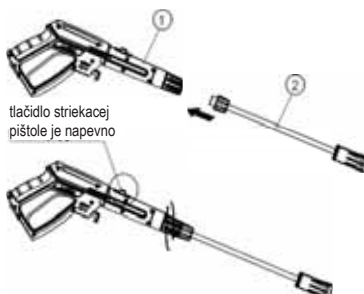

4. Pripojenie a odpojenie vysokotlakovej hadice

Vysokotlakovú hadicu celkom odviňte a jej druhý koniec pripojte k pištoli.

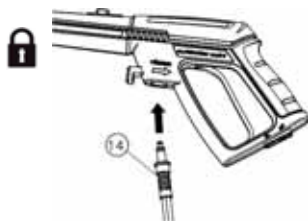

Stlačením tlačidla hadicu odpojte.

Poznámka: Po pripojení vysokotlakovej hadice skontrolujte pevnosť pripojenia jemným zatiahnutím za hadicu na overenie pevnosti spojenia. Stlačte zaistovacie tlačidlo a ťahom vysokotlakovú hadicu odpojte.

Poznámka: Pre ľahké odpojenie hadice na vypustenie vody z trubice po skončení používania zatiahnite za tlačidlo spúšte; spínač je v polohe „OFF/O“.

5. Pripojenie záhradnej hadice

Odstráňte plastovú zátku z prívodnej rúrky vody do stroja a naskrutkujte prípojku prívodu vody na prívodnú rúrku vody, potom pripojte jeden koniec domácej záhradnej hadice (nie je súčasťou dodávky) k prívodu vody a druhý koniec k zdroju vody.

VAROVANIE: Toto zariadenie je určené na použitie pri teplote nad bodom mrazu.

VAROVANIE: Záhradná hadica nesmie byť poškodená a musí byť vodotesná, vnútorný priemer menší než 1,3 cm a nesmie byť dlhšia než 8 m.



6. Pripojenie k sieti – zapojte zástrčku tlakovej umývačky do sieťovej zásuvky.

PREVÁDZKA



VAROVANIE – NEBEZPEČENSTVO!

Umývačka musí byť počas prevádzky umiestnená na pevnom a stabilnom povrchu.
VAROVANIE: Na vysokotlakovej hadici sa nesmú vytvoriť slučky.

Spúšťanie

1. Pustíte vodu. Stlačte spúšť na približne 1 minútu, kým nevytečie nízkotlaková voda a aby sa umývačka odvzdušnila.

Varovanie: Táto umývačka je určená len na použitie so studenou vodou! V tejto tlakovej umývačke sa nesmie používať horúca voda!



2. Prepnete prepínač tlakovej umývačky do polohy „ON/I“ a stlačte spúšť.

Poznámka: Pred stlačením spúšte musí byť aretačný spínač v polohe „unlock/odmknúť“.

Varovanie: Nespúšťajte umývačku bez pripojenia a zapnutia prívodu vody, pretože by mohlo dôjsť k poškodeniu vysokotlakových tesnení a zníženiu životnosti čerpadla.

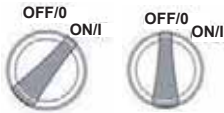

3. Čistenie

Po stlačení spúšte začne pištoľ striekať tlakový prúd. Je možné otáčať nastaviteľnou manžetou dýzy a meniť prúd z rozprašovania ventilátorom (schéma 1) na rozprašovanie priamym prúdom (schéma 2).

Varovanie: Pri prevádzke je zakázané prepnúť na spätný chod.

Poznámka: Začnite s dýzou vo vzdialenosti 30–60 cm od povrchu a približujte sa k nemu opatrne, kým nedosiahnete požadovanú polohu, pretože striekanie príliš zblízka môže povrch poškodiť.

Varovanie: Nepripájajte zariadenie k vodným zdrojom, ktoré sú znečistené či hrdzavé alebo ktoré obsahujú bahno či žieravé látky. (Vrátane kvapalných prostriedkov na čistenie okien, výživových prostriedkov pre rastliny alebo hnojív atď.)

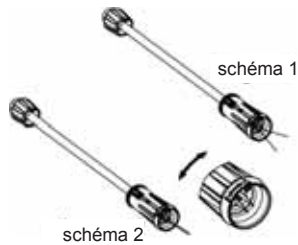

4. Po dokončení čistenia uvoľnite spúšť a prepnete hlavný spínač do polohy „OFF/O“, potom vypnite prívod vody.

Poznámka: Ak sa umývačka nepoužíva, musí byť spínač zámky v polohe „lock/zamknúť“.

Poznámka: nepoužívajte umývačku po vypnutí vody, mohlo by dôjsť k vážnemu poškodeniu motora alebo čerpadla.

Varovanie: nikdy neodpájajte vysokotlakovú výtláčnu hadicu od stroja, kým je systém pod tlakom. Na odtlačovanie vypnite motor, vypnite prívod vody a 2–3-krát stlačte spúšť pištole.

5. Odpojte napájací kábel od napájania.

VAROVANIE: Skontrolujte, či elektrické napájacie napätie a frekvencia zodpovedajú údajom uvedeným na výkonnostnom štítku umývačky. Umývačku je možné pripojiť k elektrickej sieti len cez bezpečnostný istič (max. 30 mA), ktorý v prípade skratu preruší prívod elektriny.

PREVÁDZKOVÉ INFORMÁCIE

1. Poistný ventil a/alebo obmedzovač tlaku



VAROVANIE – NEBEZPEČENSTVO!

Je zakázané akokoľvek upravovať nastavenie poistného ventilu.

Poistný ventil slúži zároveň ako obmedzovač tlaku. Po uvoľnení spúšte pištole sa ventil otvorí a vplyvom tlakového spínača sa stroj automaticky vypne.

V prípade upchatia dýzy pištole tlak v umývačke stúpne, bezpečnostný ventil sa otvorí, spustí sa tlakový spínač a umývačka sa automaticky vypne. Dýza sa čistí pomocou ihly. Pozrite nižšie.

2. Automatické zapnutie/vypnutie

Tlaková umývačka je vybavená automatickým vypínačom. Spustí sa len vtedy, keď je vypínač v polohe ON a je stlačená spúšť na pištoli. Pri uvoľnení spúšte striekacej pištole sa motor tlakovej umývačky automaticky vypne. Na obnovenie prevádzky stačí opätovne stlačiť spúšť. Ak chcete tlakovú umývačku prestať používať, uvoľnite spúšť a prepnete hlavný vypínač do polohy OFF. Po skončení práce alebo pri ponechaní bez dozoru umývačku vždy vypnite.

3. Odvzdušnenie pištole

Odvzdušniť pištoľ pred použitím vysokotlakovej umývačky je veľmi dôležité. Pri montáži tlakovej umývačky postupujte podľa Montážneho návodu. Ak chcete pištoľ odvzdušniť, jednoducho pripojte záhradnú hadicu k tlakovej umývačke a stlačte spúšť PRED zapnutím elektrického napájania. Tak sa pred použitím prístroja odstráni všetok vzduch zachytený vo vnútri tlakovej umývačky a pištole. Podržte spúšť približne jednu minútu, aby sa z umývačky dostal prebytočný vzduch. Počas tohto postupu bude pištoľou pretekať voda pod nízkym tlakom. Ďalšie tipy na odvzdušnenie nájdete v časti Prevádzkový návod.

4. Bezpečnostné tlačidlo na striekacej pištoli

Na spustenie striekacej pištole je nutné najprv stlačiť aretovacie tlačidlo a potom spúšť. Po uvoľnení spúšte sa táto môže automaticky vrátiť do vypnutej polohy.

Ak tlakovú umývačku nepoužívate, stlačte aretovacie tlačidlo zámky; zabránite tým náhodnému spusteniu vysokotlakového striekania.

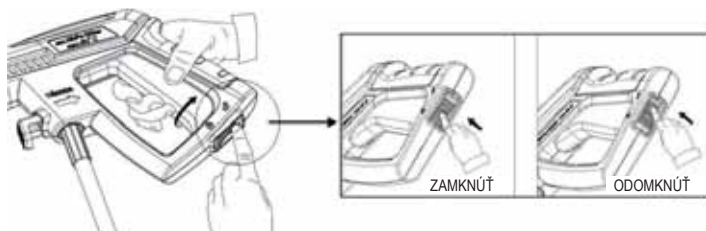

5. Správne držanie striekacej pištole

Pri každom použití tlakovej umývačky odporúčame držať striekaciu pištoľ v správnej polohe; jednou rukou na rukoväti a druhou na nastaviteľnej striekacej dýze.

6. Umývanie čistiacim prostriedkom

1) Odskrutkujte viečko nádrže na čistiaci prostriedok a nalejte vhodný čistiaci prostriedok. Potom viečko nádrže zaskrutkujte.



2) Vložte nastaviteľnú dýzu do striekacej pištole a zatlačte ju dopredu do nízkotlakového režimu.

Nastavenie vysokého tlaku 
LOW (Nízky výkon) HIGH (Vysoký výkon)



Nastavenie nízkeho tlaku 

- 3) Stlačte spúšť; čistiaci prostriedok bude vytekať nastaviteľnou dýzou.
- 4) Čistiaci prostriedok nanášajte podľa potreby, aby sa povrch dôkladne umyl.
- 5) Nechajte čistiaci prostriedok na povrchu niekoľko minút pôsobiť; tento čas využite na očistenie silno znečistených miest kefou.
- 6) Nastavte nastaviteľnú dýzu do režimu vysokého tlaku na čistenie povrchov.

7. Použitie hadicového bubna

Pre odvíjanie hadice otáčajte rukoväťou navijacieho bubna v smere pohybu hodinových ručičiek, pre navíjanie hadice otáčajte rukoväťou navijacieho bubna proti smeru pohybu hodinových ručičiek.

Poznámka: Pred použitím vyťahnite rukoväť navijacieho bubna a odviňte hadicu z navijáča.

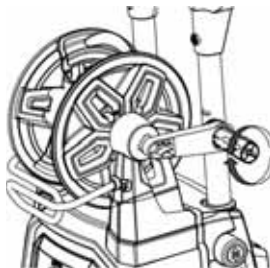

8. Teleskopická rukoväť

Táto umývačka je vybavená teleskopickou rukoväťou. Ak chcete rukoväť zdvihnúť alebo spustiť, stlačte tlačidlo a posuňte rukoväť hore alebo dole. Správnu polohu rukoväti potvrdí cvaknutie.

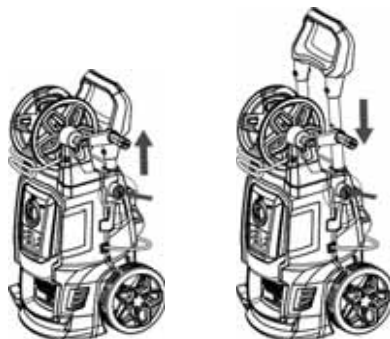

ÚDRŽBA

Ostatnú údržbu, neuvedenú v tejto kapitole, smie vykonávať len autorizované predajné a servisné stredisko.



VAROVANIE – NEBEZPEČENSTVO!

Pred vykonávaním akejkoľvek práce na tlakovej umývačke vždy vytiahnite zástrčku zo zásuvky.

1. Vyčistenie filtra vstupnej vody

Vodný filter je nainštalovaný vo vnútri prípojky prívodu vody; treba ho pravidelne čistiť. Opláchnite ho čistou vodou z vodovodu a potom ho vložte späť do prípojky prívodu vody.

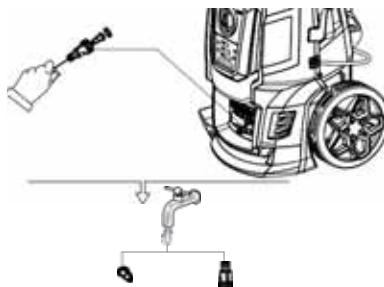

2. Čistenie dýzy

Zasuňte dodaný hrot na čistenie dýzy (alebo použite roztiahnutú kancelársku sponku) do otvoru dýzy a pohybujte ním dopredu a dozadu, kým sa nečistoty neuvoľnia. Dýzy spätne prepláchnite vodou pomocou záhradnej hadice a najvyššieho dostupného tlaku (buď štandardnou vodnou dýzou alebo palcom nad dýzou vytvorte tlak vody na spätné prepláchnutie).

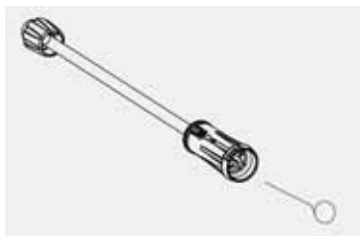

3. Čistenie vetracích otvorov umývačky

Udržujte umývačku v čistote, aby chladiaci vzduch mohol voľne prechádzať vetracími prieduchmi.

4. Mazanie spojov

Spojky pravidelne premazávajú, zamedzíte tak vyťahovaniu tesniacich krúžkov a spoje budú lepšie držať.

SKLADOVANIE

Umývačku skladujte na mieste chránenom pred mrazom s teplotou nad 0 °C (32 °F).

Pred uskladnením odstráňte vodu z hadice čerpadla a príslušenstva nasledujúcim spôsobom:

- 1) Vypnite umývačku (prepnete vypínač do polohy „OFF/O“) a odpojte hadicu s vodou a príslušenstvo.
- 2) Umývačku opätovne naštartujte a stlačte spúšť. Nechajte umývačku bežať, kým neprestane vytekať voda.
- 3) Vypnite umývačku, odpojte prívodný kábel zo zásuvky, stočte ho a zaveste na háčik kábla.
- 4) Striekaciu pištoľ s trubicou umiestnite do držiaka pištole.

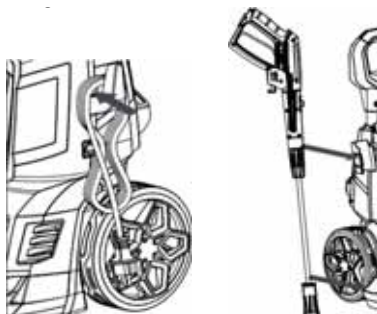

- 5) Umývačka s navijacím bubnom na hadicu: naviňte vysokotlakovú hadicu na bubon.



- 6) Drobné príslušenstvo (napr. spojku) umiestnite do úložného priestoru na zadnej strane stroja.



ZÁRUKA

Podmienky záruky nájdete v prílohe o záruke.

ŽIVOTNÉ PROSTREDIE

Ak umývačka prestane po dlhom čase používania slúžiť, nevyhadzujte ju do domového odpadu, ale ju zlikvidujte spôsobom bezpečným pre životné prostredie.



Elektrické spotrebiče nelikvidujte spoločne s bežným domovým odpadom.

V súlade s európskou smernicou 2012/19/EÚ o vyradených elektrických a elektronických zariadeniach a s jej prevedením do národného práva sa použité elektrické spotrebiče musia zaraďovať do triedeného odpadu a následne ekologicky recyklovať.

Alternatívne odovzdanie na recykláciu namiesto vrátenia predajcovi:

Vlastník elektrického spotrebiča je alternatívne povinný podieľať sa na riadnom zužitkovaní príslušného zariadenia namiesto jeho vrátenia predajcovi. Staré zariadenie je tiež možné odovzdať v zbernom stredisku, ktoré zaistí vykonanie likvidácie v zmysle príslušných národných zákonov o využívaní druhotných surovín a likvidácii odpadov.

Toto ustanovenie sa nevzťahuje na príslušenstvo bez elektrických súčastí, ktoré je prípadne k vyradeným spotrebičom pripojené.

ODSTRAŇOVANIE PROBLÉMOV

Pred kontaktovaním servisnej organizácie skontrolujte nasledujúce:

| Príznak | Príčina | Odporúčaný úkon |
|--|--|--|
| Stroj nie je možné spustiť | Umyvačka nie je zapojená, chybná zásuvka Spálená poistka Poškodený predlžovací kábel | Zapojte zariadenie do zásuvky. Vyskúšajte inú zásuvku. Vymeňte poistku, vypnite ostatné zariadenia. Vyskúšajte bez predlžovacieho kábla. |
| Kolíkanie tlaku | Prisávanie vzduchu pri čerpaní Zanesené, opotrebované alebo zatuhnuté ventily Opatrované tesnenia čerpadla | Skontrolujte, či sú hadice a spoje vzduchotesné. Vyčistite a vymeňte alebo sa obráťte na miestneho predajcu. Vyčistite a vymeňte alebo sa obráťte na miestneho predajcu. |
| Zariadenie sa zastavuje | Spálená poistka Nesprávne sieťové napätie Tepelný snímač je aktivovaný Dýza je čiastočne zablokovaná | Vymeňte poistku. Vypnite iné stroje. Skontrolujte, či napätie siete zodpovedá údajom na štítku. Nechajte umývačku 5 minút vychladnúť. Vyčistite dýzu. |
| Spálená poistka | Poistka má príliš nízku hodnotu | Inštalujte poistku vyššej hodnoty než je spotreba prúdu zariadenia. Vyskúšajte bez predlžovacieho kábla. |
| Zariadenie pulzuje | Vzduch v prívodnej hadici alebo v čerpadle Nevhodné zásobovanie hlavného prívodu vodou Dýza je čiastočne zablokovaná Zanesený vodný filter Skrútená hadica | Nechajte zariadenie bežať s otvorenou spúšťou, kým sa neobnoví normálny pracovný tlak. Overte, či napájanie vodou zodpovedá požadovaným údajom. Vyčistite dýzu. Vyčistite filter. Natiahnite hadicu. |
| Zariadenie sa často samo spúšťa a zastavuje | Striekacia pištoľ presakuje | Obráťte sa na najbližšie servisné stredisko. Vymeňte sedadlo, guľu, tesnenie ventilu na striekacej pištoľi. |
| Zariadenie sa spustí, ale nevyteká žiadna voda | Čerpadlo/hadica alebo príslušenstvo sú zamrznuté Nie je prívod vody Vodný filter je upchatý Dýza je upchatá | Počkajte, kým čerpadlo, hadica alebo príslušenstvo rozmrznú. Pripojte prívod vody. Vyčistite filter. Vyčistite dýzu. |

V prípade iných problémov, než sú vyššie uvedené, sa obráťte na vášho miestneho predajcu.

Az eredeti használati útmutató fordítása

NAGYNYOMÁSÚ MOSÓ

REPW 195i SET



FIGYELMEZTETÉS: Ne használja ezt a készüléket a kézikönyv elolvasása nélkül.

; 5 F @ B8 `X]gf]Vi lcfžg`f`c`Zühi fa cj U% \$+ž>] ž7 nYW `FYdi V]W

FONTOS BIZTONSÁGI FIGYELMEZTETÉSEK

| |
|---|
| Soha ne irányítsa a nagynyomású fűvókát emberekre vagy állatokra. |
| Ne működtesse a nagynyomású mosót kábítószer vagy alkohol fogyasztása után. |
| Ne használja a nagynyomású mosót vízben állva. |
| Soha ne érintse meg a konnektort vagy a dugaszt nedves kézzel. |
| Az elektromos csatlakozások soha nem lehetnek vízben. |
| Soha ne működtesse a nagynyomású mosót víz nélkül. |
| Soha ne használjon forró vizet ezzel a nagynyomású mosóval. |

A készülék otthoni használatra, valamint professzionális bel- és kültéri használatra készült.

FONTOS BIZTONSÁGI UTASÍTÁSOK



FIGYELEM: A készülék használata során mindig be kell tartani az alapvető biztonsági intézkedéseket, köztük az alábbiakat:

- Ha a tápkábel sérült, a gyártónak, szerelőjének vagy más szakképzett személynek kell kicserélnie, hogy elkerüljön minden veszélyt.

Gyermekek nem használhatják ezt a készüléket. A gyermekeket felügyelni kell annak biztosítása érdekében, hogy ne játszanak a mosóval.

Professzionális használat

Ezt a készüléket nem használhatják olyan személyek (beleértve a gyermekeket is), akik csökkent fizikai, érzékszervi vagy szellemi képességekkel rendelkeznek, illetve nem rendelkeznek kellő tudással vagy tapasztalattal.

Nem professzionális felhasználás

Ezt a készüléket nem használhatják csökkent fizikai, érzékszervi vagy mentális képességekkel rendelkező személyek, vagy olyanok, akik nem rendelkeznek megfelelő tudással vagy tapasztalattal, kivéve, ha felügyelet alatt vannak vagy a készülék használatára vonatkozó utasításokat kaptak. A készülék üzemeltetésével járó kockázatok megértése.

Ha nagynyomású mosóval dolgozik, használjon megfelelő egyéni védőfelszerelést (PPE), például védőcipőt, védőkesztyűt, sisakot, hallásvédőt stb.

Vigyázat: Visszarúgás és nagy nyomaték veszélye a fűvókán a szórópisztoly kinyitásakor.



FIGYELEM: Ezt a magasnyomású-mosót a gyártó által szállított vagy ajánlott tisztítószerekkel való használatra tervezték. Más tisztítószerek vagy vegyszerek használata negatívan befolyásolhatja a gép biztonságát.



FIGYELEM: A nagynyomású folyadék áramlása rendkívül veszélyes lehet, ha azt helytelenül használják. Ezt az áramot soha nem szabad emberekre, feszültség alatt álló elektromos berendezésekre vagy közvetlenül magára a készülékekre irányítani.

- Ne használja ezt a készüléket a működési hatósugarán belül emberek közelében, hacsak nem viselnek védőöltözetet.

- Soha ne irányítsa az áramot saját magára vagy másokra ruhák vagy cipők tisztításához.
- A felhasználói karbantartás elvégzése előtt mindig húzza ki a tápellátásból.
- A nagynyomású mosókat nem használhatják gyermekek vagy képzetlen személyek.
- A mosó megfelelő biztonság érdekében csak a gyártó eredeti vagy a gyártó által jóváhagyott alkatrészeket használjon.
- Ne használja a készüléket, ha a tápkábel vagy a készülék fontos részei, például biztonsági berendezések, nagynyomású tömlők, kioldópisztoly sérültek.
- Hosszabbító kábel használata esetén a csatlakozódugónak és az aljzatnak vízállónak kell lennie.



FIGYELEM: Ha hosszabbítót használ, annak alkalmasnak kell lennie kültéri használatra, és a csatlakozást szárazon kell tartani, és nem szabad a földön feküdnie. Erősen ajánlott olyan tápkábel-tekercselőt használni, amely a konnektort legalább 60 mm-rel a talaj felett tartja.

- A mosogatógép összeszerelése, tisztítása, beállítása, karbantartása, tárolása és szállítása előtt mindig kapcsolja ki és húzza ki az elektromos hálózatról.
- Az elektromos bekötést szakképzett villanyszerelőnek kell elvégeznie, és meg kell felelnie az IEC 60364-1 szabványnak. Fel kell szerelnie egy hibaáram-védőkapcsolót, amely megszakítja a tápellátást, ha a szivárgó áram a föld felé 30 ms-on keresztül meghaladja a 30 mA-t, vagy egy földzárlat-megszakítót.
- **FIGYELEM:** Ne használja a mosót, ha a tápkábel vagy a gép fontos részei, például biztonsági berendezések, nagynyomású tömlők, szórópisztolyok sérültek. Ezek a mosók nem alkalmasak ivóvíz hálózathoz való csatlakoztatásra. Csatlakoztassa a mosót a vízellátáshoz.
- Helyezze a mosót egyenes felületre.
- Biztonsági okokból három hónap elteltével ellenőrizze, és végezze el a karbantartást. Használat előtt ellenőrizze a szűrőt és a fűvókát. Ellenőrizze, hogy nincsenek-e eltömődve. A munka végeztével ellenőrizze, hogy nincs-e víz a szivattyúban és a tömlőben.
- Túlterhelés elleni védelem:
Ha a fűvóka eltömődik, vagy a nagynyomású tömlő hurkot képez, a túlterhelés elleni védelem automatikusan elindul, és a mosó leáll.

A probléma megoldása után kapcsolja be a kapcsolót, és kapcsolja be újra a mosót.

| | |
|-----|---|
| 1. | A termék használata előtt olvassa el valamennyi utasítást. Kövesse az összes biztonsági utasítást, és tartsa kéznél. |
| 2. | Ne használja a terméket, ha fáradt, alkohol vagy gyógyszer hatása alatt áll. |
| 3. | Bőr alá hatolás vagy sérülés veszélye – ne irányítsa a nagynyomású vízszugarat emberekre vagy állatokra. |
| 4. | Soha ne engedje, hogy gyermekek kezeljék a nagynyomású mosót. |
| 5. | A sérülésveszély csökkentése érdekében a mosó gyermekek közelében történő használatakor szigorú felügyelet biztosítása szükséges. |
| 6. | Tanulja meg, hogyan kapcsolhatja ki gyorsan a mosót és engedheti ki gyorsan a nyomást. Ismerkedjen meg alaposan a kezelőszervekkel. |
| 7. | Legyen éber – mindig legyen tudatában annak, hogy hova irányítja a nagynyomású sugarat. |
| 8. | Személyek nem tartózkodhatnak a mosó munka- és alkalmazási területén. |
| 9. | Munka közben tartson stabil testtartást és egyensúlyt – ne dőljön előre, és ne álljon instabil felületre. |
| 10. | A munkaterületnek megfelelő vízelvezetéssel kell rendelkeznie, hogy csökkentse a csúszós felületek miatti leesés kockázatát. |
| 11. | Tartsa be az útmutatóban található karbantartási utasításokat. |













| | |
|-----|---|
| 12. | Áramütés veszélye – minden csatlakozást tartson szárazon és a talaj fölött. Ne érintse meg az aljzatot nedves kézzel. |
| 13. | A használt fűvókára vonatkozó információknak elegendőnek kell lennie - visszarúgás veszélye és a szórópisztoly indításakor a szóróegységre ható hirtelen forgatónyomaték. |
| 14. | A berendezés elektromos tápellátásának tartalmaznia kell egy hibaáram-védőeszközt (RCD), amely megszakítja a tápellátást, ha a szivárgási áram a föld felé meghaladja a 30 mA-t 30 ms-on keresztül, vagy egy olyan eszközt, amely megszakítja a földelt áramkört. |
| 15. | Ne használja ezt a készüléket személyek által elérhető helyen, hacsak nem viselnek védőruhát. |
| 16. | FIGYELMEZTETÉS Robbanásveszély - Ne permetezzen gyúlékony folyadékot |
| 17. | FIGYELMEZTETÉS A nagynyomású tömlők, szerelvények és csatlakozók fontosak a berendezés biztonsága szempontjából. Csak a gyártó által jóváhagyott tömlőket, szerelvényeket és csatlakozókat használjon. |
| 18. | A visszacsapó szelepen átfolyt víz csak használhatónak tekinthető. |

ÁLTALÁNOS BIZTONSÁGI UTASÍTÁSOK

| | |
|-----|--|
| 1. | Kizárólag kültéri és háztartási használatra készült. |
| 2. | A nagynyomású tömlő szivároghat kopás, visszaélés, megtörés stb. miatt. Ne használjon sérült tömlőt. |
| 3. | Ne használja a nagynyomású mosót gyúlékony anyagok, gyúlékony gőzök vagy por közelében. |
| 4. | Egyes vegyszerek vagy tisztítószeresek károsak lehetnek, és súlyos egészségkárosodást okozhatnak belélegezve vagy lenyelve. Viseljen légzőkészüléket vagy maszkot, ha fennáll a gőzök belélegzésének lehetősége. Olvassa el a maszkhoz mellékelt összes utasítást, hogy a maszk megfelelő védelmet nyújtson a káros gőzök belélegzése ellen. |
| 5. | Ellenőrizze az összes alkatrészt, mielőtt a nagynyomású mosót hideg időben működtetné, hogy nem képződött-e bennük jég. Ne tárolja a mosót olyan helyen, ahol a hőmérséklet 0°C (32°F) alá esik. |
| 6. | SEMILYEN RÉSZ MÓDOSÍTÁSA NEM ENGEDÉLYEZETT! SOHA ne működtesse a készüléket sérült vagy hiányzó alkatrészekkel vagy védőburkolat(ok) nélkül. |
| 7. | Amíg a rendszer nyomás alatt van, a nagynyomású tömlőnek csatlakoztatva kell lennie a nagynyomású mosóhoz és a szórópisztolyhoz. A tömlő leválasztása nyomás alatti egységben veszélyes és sérülést okozhat. |
| 8. | Ha felügyelet nélkül hagyja a mosót, mindig húzza ki az áramellátást. |
| 9. | Tartsa távol a vízsugarat az elektromos vezetékektől, máskülönben fennáll az áramütés veszélye. |
| 10. | A mosót használat előtt csatlakoztatni kell a vízhálózathoz, csak ezután nyissa ki a pisztoly ravaszát és a tisztító kapcsolót. |
| 11. | A mosó első használatba vétele előtt hosszan tartó leállás után többször járassa teljes teljesítményre a motort, ellenőrizze a szivattyú járókerék állapotát, majd indítsa el a használati utasítás szerint. |

JELZÉSEK

Szimbólumok szerepelhetnek a készülék címkéin és a kézikönyvben. Ezek fontos információkat tartalmaznak a termékre vagy a használati utasításokra vonatkozóan.

| | |
|---|---|
|  | Figyelmeztetnek a lehetséges sérülésveszélyre. |
|  | Ezek a szimbólumok megfelelnek a termékre vonatkozó európai irányelveknek. |
|  | Ez a termék I. szigetelési osztályba tartozik, ami azt jelenti, hogy védőföldelő vezetékkel van felszerelve (csak akkor, ha a megfelelő szimbólum megjelenik a készüléken). |
|  | Ne tegye ki esőnek, és ne használja nedves helyen. |
|  | A termék használata előtt a felhasználónak el kell olvasnia és meg kell értenie ezeket a használati utasításokat az esetleges sérülések kockázatának csökkentése érdekében. |
|  | Mindig viseljen oldalvédővel ellátott védőszemüveget és teljes arcvédőt, amikor ezzel a termékkel dolgozik. |
|  | Viseljen légzőkészüléket vagy maszkot, ha fennáll a gőzök belélegzésének lehetősége. |
|  | A kifröccsenés vagy sérülés kockázatának csökkentése érdekében soha ne irányítsa a vízsugarat emberek vagy háziállatok felé, és ne tegye ki semmilyen testrészét a vízsugár hatásának. A szivárgó tömlők és szerelvények sérülést is okozhatnak a vízsugár bőr alá való behatolása miatt. Ne tartsa a tömlőket vagy szerelvényeket a kezében. |
|  | A visszarúgásból eredő sérülések kockázatának csökkentése érdekében, miközben a gép be van kapcsolva, mindkét kezével fogja meg erősen a permetezőtömlőt. |
|  | A nedves környezetben történő használat és a biztonságos gyakorlatok be nem tartása áramütést okozhat. |
|  | Figyelmeztetés! Soha ne irányítsa a pisztolyt emberekre, állatokra, géptestre, tágelyságra vagy bármilyen elektromos készülékre. |
|  | A mosót nem ivóvíz hálózathoz való csatlakoztatásra tervezték. |
|  | Az elhasználdott elektromos termékeket nem szabad a normál háztartási hulladékkal együtt kidobni, kérjük, gondoskodjon azok újrahasznosításáról. A termék újrahasznosításáról tájékozódjon a helyi önkormányzatnál vagy a szaküzletben. |
|  | A felesleges anyagokat hasznosítsa újra, ne dobja a szemétkébe. Minden szereszmot, tömlőt és csomagolóanyagot szét kell válogatni, el kell vinni a helyi újrahasznosítási központba, és úgy megsemmisíteni, hogy az ne veszélyeztessen a környezetet. |

A terméket földelni kell

A berendezés meghibásodása vagy hibája esetén a földelési ellenállás csökken, és így fennáll a felhasználó áramütésének veszélye. Dugja be a tápkábelt egy megfelelő aljzatba, amely megfelel az összes nemzeti telepítési és földelési szabványnak és előírásnak. Az üzemi feszültség a helyi hálózat tápfeszültsége. Ha kétségei vannak a konnektor megfelelő földelésével kapcsolatban, ellenőriztesse azt szakképzett villanyszerelővel vagy szerviztechnikussal. Ne végezzen semmilyen változtatást a készülék csatlakozóján. Ha a készülékhez nem megfelelő dugót csatlakoztatott, cseréltesse ki egy megfelelő csatlakozóra szakképzett villanyszerelővel. Ne használja ezt a mosót csatlakozó adapterekkel.

HOSSZABBÍTÓ KÁBELEK HASZNÁLATA

Csak olyan 3-eres, dugós, biztosítókkal földelt hosszabbítót használjon, amely megfelelő a csatlakozóhoz. Csak kültéri használatra tervezett hosszabbítót használjon, és győződjön meg arról, hogy szorosan csatlakozik a konnektorhoz. Ezek a hosszabbító kábelek a „Kültéri használatra alkalmas. Tárolás zárt térben.” információval vannak ellátva. Olyan hosszabbító kábelt használjon, amely megfelel a készülék névleges feszültségének és névleges áramának. Sérült hosszabbító kábelt nem szabad használni. Használat előtt ellenőrizze a hosszabbító kábeleket, és cserélje ki, ha sérültek. A hosszabbítókat csak a rendeltetésüknek megfelelően használja. Leválasztáskor ne a kábelnél, hanem a dugónál fogva húzza ki a konnektorból. Óvja a kábelt a hőtől és az éles szélektől, és húzza ki a hosszabbító kábelt a konnektorból, mielőtt kihúzza a mosóból. A sérült tápkábeleket vagy a speciális csatlakozós kábelt csak a gyártó vagy egy hivatalos szerviz cserélheti ki.

FIGYELMEZTETÉS – Áramütés veszélye - minden csatlakozást tartson szárazon és a talaj fölött. Ne érintse meg nedves kézzel a konnektort vagy a csatlakozót.

A NAGNYOMÁSÚ MOSÓ RENDELTETÉS SZERINTI HASZNÁLATA

***EZ A MOSÓ CSAK HIDEG VÍZES FELHASZNÁLÁSRA SZOLGÁL!
NE HASZNÁLJON MELEG VÍZET A NAGNYOMÁSÚ MOSÓVAL.***

| | |
|----|--|
| 1. | A nagynyomású mosót a névleges maximális folyadéknyomáson működtesse. Soha ne használja a nagynyomású mosót vízellátás nélkül. Ha a mosót vízellátás nélkül működteti, az helyrehozhatatlanul károsodik. |
| 2. | Győződjön meg arról, hogy a nagynyomású mosóhoz használt víz nem szennyezett, és nem tartalmaz homokot vagy bármilyen korrozív vegyi anyagot. Piszkos vízellátás használata lerövidíti a nagynyomású mosó élettartamát. |
| 3. | FIGYELMEZTETÉS – A nagynyomású mosó sokféle célra használható, például autók, csónakok, teraszok, fedélzetek, garázsok stb. mosására mindenhol, ahol nagy nyomásra van szükség a szennyeződések és törmelékek eltávolításához. Helytelen használat esetén a nagynyomású vízszugár károsíthatja a munkafelületet! További részletekért olvassa el a „Használati utasítás” részt. Mindig a szabadban tesztelje a mosót. |
| 4. | SOHA ne mozgassa a nagynyomású tömlőnél fogva. Használja a felül található fogantyút. |
| 5. | Mindig mindkét kézzel fogja a nagynyomású pisztolyt és a csövet. Tartsa egyik kezét a pisztolyon/ravaszon, a másikkal pedig támassza meg a csövet (lásd a képet). |
| 6. | Tisztítószer használata esetén a nagynyomású mosó csak alacsony nyomáson hordja fel a tisztítószert a tisztított felületre. A tisztítószer felvitele után fújja le a munkafelületről az állítható fűvókával. |

MŰSZAKI ADATOK

| | |
|---|-----------------------|
| Modell | REPW 195i SET |
| Névleges feszültség | AC 220–240 V~50/60 Hz |
| Névleges teljesítmény | 2500 W |
| Névleges nyomás | 130 bar |
| Max. nyomás | 195 bar |
| Névleges áramlási sebesség | 7 l/perc |
| Max. áramlási sebesség | 7,8 l/perc |
| Max. bemeneti víznyomás | 12 bar |
| Max. bemeneti víz hőmérséklet | 50 °C |
| Hangnyomásszint (K=3 dB(A)): LpA | 72,5 dB(A) |
| Akusztikai teljesítményszint (K=3 dB(A)): LwA | 86,2 dB(A) |
| Rezgés (K = 1,5 m/s ²) | ≤3 m/s ² |
| Tömeg | 22,5 kg (B) |

KICSOMAGOLÁS

Kicsomagoláskor ellenőrizze, hogy az alább felsorolt alkatrészek benne vannak-e a csomagban, és gondosan ellenőrizze, hogy nem sérült-e meg a szállítás során. Ha valamelyik alkatrész hiányzik vagy sérült, ne próbálja meg összeszerelni vagy használni a terméket.

| | | | | | |
|-----|-------------------------------|-----|----------------------|-----|-----------------------|
| 1. | Pisztoly ravaszkapcsolóval | 2. | Cső | 3. | Tisztító hegy |
| 4. | Pisztolytartó | 5. | Kimeneti vízcső | 6. | Útmutató |
| 7. | Csavarcsomag | 8. | Szórópisztoly konzol | 9. | Vizellátás csatlakozó |
| 10. | Bemeneti vízcső | 11. | Tápkábel | 12. | Tápkábel kampó |
| 13. | Kikapcsoló | 14. | Nagynyomású tömlő | 15. | Kioldógomb |
| 16. | Tömlődob fogantyúja | | | | |

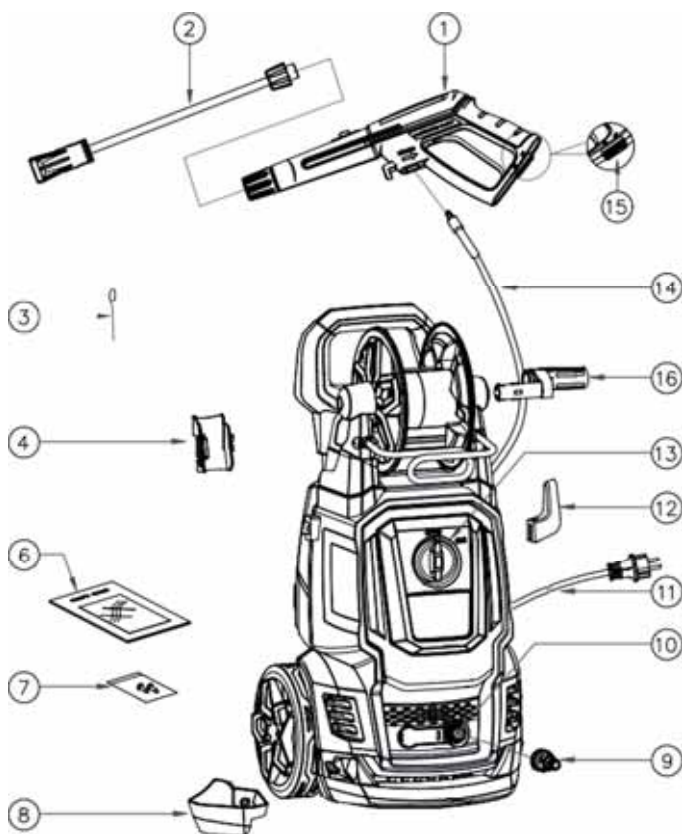

A készüléket mindig a fogantyúnál fogva mozgassa.

SZÁLLÍTÁS ELŐKÉSZÍTÉSE

A MOSÓ ÖSSZESZERELÉSE

1. Szerelje fel a pisztolykonzolt, a tartót és a tápkábel.

Erősen csavarja fel a pisztolykonzolt (8) a fő testhez (1 csavar). Csavarja szorosan a pisztolytartót (4) a fő testhez (1 csavar). Szerelje fel a tápkábel kampót (12) a fő testre.

Megjegyzés: A csavarokat a használati útmutató tartalmazza, kérjük, kicsomagolás után ellenőrizze őket.

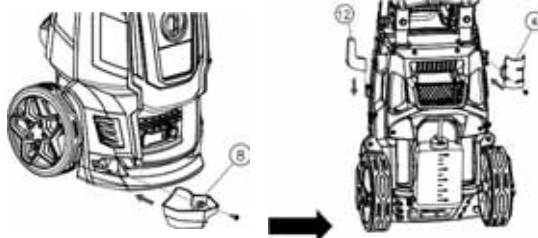

2. Tömlődob fogantyú felszerelése.

Helyezze a tömlődob fogantyúját (16) a tömlődobra kattánásig.

Megjegyzés: Szereléskor illessze a tömlődob fogantyúján lévő füleket a tömlődob hornyaihoz.



3. Helyezze be a hosszabbító csövet a szórópisztolyba.

Tolja be a csövet (2) a szórópisztolyba (1), és forgassa el az óramutató járásával megegyező irányba, amíg kattán. Ha az alkatrészek megfelelően vannak csatlakoztatva, a cső közvetlen meghúzásával nem választhatók el egymástól. A szórópisztolynak tartalmaznia kell minden kötelező tartozékot.

Megjegyzés: A szórópisztoly csúszógombja rögzített.

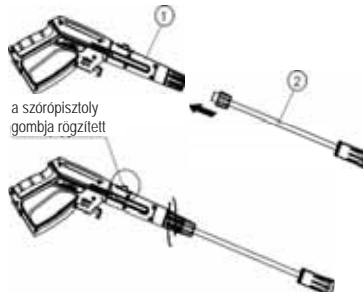

4. A nagynyomású tömlő csatlakoztatása és eltávolítása

Tekerje le teljesen a nagynyomású tömlőt, és csatlakoztassa a másik végét a pisztolyhoz.



Nyomja meg a gombot a tömlő leválasztásához.

Megjegyzés: A nagynyomású tömlő csatlakoztatása után ellenőrizze a csatlakozás erősségét a tömlő finom meghúzásával. Nyomja meg a reteszelő gombot, és húzza meg a nagynyomású tömlőt a leválasztáshoz.

Megjegyzés: A tömlő egyszerű leválasztásához húzza meg a kioldógombot, hogy a művelet befejezése után kiengedje a vizet a csőből; a kapcsoló „OFF/O” állásban van.

5. Kerti tömlő csatlakoztatása

Távolítsa el a műanyag dugót a gép vízellátó csővéből, és csavarja rá a vízellátó szerelvényt a vízellátó csőre, majd csatlakoztassa a háztartási kerti tömlő egyik végét (nem tartozék) a vízellátáshoz, a másik végét pedig a vízforráshoz.

FIGYELMEZTETÉS: Ezt a berendezést fagypont feletti hőmérsékleten való használatra tervezték.

FIGYELMEZTETÉS: A kerti tömlőnek nem szabad megsérülnie, szorosnak kell lennie, belső átmérője legyen kisebb, mint 1,3 cm, hossza nem lehet több 8 m-nél.



6. Hálózati csatlakozás – csatlakoztassa a nagynyomású mosót a hálózati aljzatba.

HASZNÁLAT



FIGYELMEZTETÉS – VESZÉLY!

A mosót működés közben szilárd és stabil felületre kell helyezni.
FIGYELMEZTETÉS: A nagy nyomású tömlő nem képezhet hurkot.

Indítás

1. Nyissa meg a vizet. Nyomja le a ravaszt körülbelül 1 percre, amíg az alacsony nyomású víz ki nem jön, és a mosó légteleníti magát.

Figyelmeztetés: Ez a mosó csak hideg vízzel való használatra készült! Ne használjon forró vizet ezzel a nagy nyomású mosóval!



2. Fordítsa a nagy nyomású mosó kapcsolóját „ON/I” állásba, és húzza meg a ravaszt.

Megjegyzés: A reteszelő kapcsolónak a ravasz megnyomása előtt „unlock/kinyit” állásban kell lennie. Figyelmeztetés: Ne működtesse a mosót a vízellátás csatlakoztatása és bekapcsolása nélkül, mert ez károsíthatja a nagy nyomású tömítéseket és csökkentheti a szivattyú élettartamát.

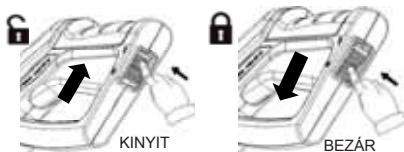
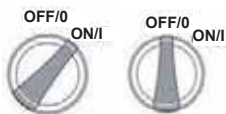

3. Tisztítás

Amikor a ravaszt megnyomja, a pisztoly nyomás alatt álló vízszugarat kezd kipermetezni. Az állítható fúvóka gallérja elforgatható ventilátoros permetezésről (1. ábra) közvetlen permetezésre (2. ábra) történő áramlás megváltoztatáshoz.

Figyelmeztetés: Működés közben hátramenetbe kapcsolni tilos.

Megjegyzés: Kezdje a fúvókéval 30-60 cm-re a felületről, és óvatosan közelítse meg, amíg el nem éri a kívánt pozíciót, mivel a túl közeli permetezés károsíthatja a felületet.

Figyelmeztetés: Ne csatlakoztassa a berendezést olyan vízforrásokhoz, amelyek szennyezettek vagy rozsdásak, illetve amelyek iszapot vagy maró anyagokat tartalmaznak. (Beleértve a folyékony ablaktisztítószereket, növényi tápanyagokat vagy műtrágyákat stb.)

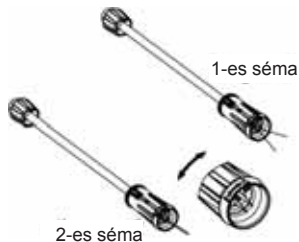

4. A tisztítás befejezése után engedje el a ravaszt és fordítsa a főkapcsolót „OFF/O” állásba, majd zárja el a vízellátást.

Megjegyzés: Ha nem használja a mosogatógépet, a zárkapcsolónak „lock/zárás” állásban kell lennie.

Megjegyzés: ne használja a mosót a víz elzárása után, mert ez súlyosan károsíthatja a motort vagy a szivattyút.

Figyelmeztetés: soha ne válassa le a nagy nyomású nyomótömlőt a gépről, ha a rendszer nyomás alatt van. A nyomáscsökkentéshez állítsa le a motort, zárja el a vízellátást, és 2-3 alkalommal húzza meg a pisztoly ravaszát.

5. Húzza ki a tápkábelt a tápellátásból.

FIGYELMEZTETÉS: Ellenőrizze, hogy az elektromos tápfeszültség és frekvencia megfelel-e a mosó adattábláján szereplő adatoknak. A mosó csak biztonsági megszakítón (max. 30 mA) keresztül csatlakoztatható az elektromos hálózatra, amely rövidzárlat esetén megszakítja az áramellátást.

MŰKÖDÉSI INFORMÁCIÓK

1. Biztonsági szelep és/vagy nyomáskorlátozó szelep



FIGYELMEZTETÉS – VESZÉLY!

Tilos a biztonsági szelep beállítását bármilyen módon módosítani.

A biztonsági szelep nyomáshatárolóként is szolgál. A pisztoly ravaszának elengedésekor a szelep kinyílik, és a nyomáskapcsoló automatikusan leállítja a gépet.

Ha a pisztoly fűvókája eltömődik, a nyomás az alátétben megemelkedik, a biztonsági szelep kinyílik, a nyomáskapcsoló aktiválódik, és az alátét automatikusan kikapcsol. A fűvóka tüvel tisztítható. Lásd lentebb.

2. Automatikus be-/kikapcsolás

A nagynyomású mosó automata kapcsolóval van felszerelve. Csak akkor indul el, ha a kapcsoló ON állásban van, és a pisztoly ravaszát meghúzza. A szórópisztoly ravaszának elengedésekor a nagynyomású mosó motorja automatikusan leáll. A működés folytatásához egyszerűen nyomja meg újra a ravaszt. A nagynyomású mosó használatának befejezéséhez engedje el a ravaszt, és fordítsa a főkapcsolót OFF állásba. Mindig kapcsolja ki a mosót a munka befejezése után, vagy ha felügyelet nélkül hagyja.

3. A pisztoly légtelenítése

A nagynyomású mosó használata előtt nagyon fontos a pisztoly légtelenítése. A nagynyomású mosó összeszerelésekor kövesse az összeszerelési utasításokat. A pisztoly légtelenítéséhez egyszerűen csatlakoztasson egy kerti tömlőt a nagynyomású mosóhoz, és húzza meg a ravaszt, MIELŐTT az elektromos áramot bekapcsolja. Ezzel eltávolítja a nagynyomású mosóban és a pisztolyban rekedt levegőt a készülék használata előtt. Tartsa lenyomva a ravaszt körülbelül egy percig, hogy a felesleges levegőt kiengedje a mosóból. Az eljárás során a víz alacsony nyomáson átfolyik a pisztolyon. További légtelenítési tippekért lásd a Kezelési útmutatót.

4. Biztonsági gomb a szórópisztolyon

A szórópisztoly elindításához először a rögzítőgombot kell megnyomni, majd a ravaszt meghúzni. A ravasz elengedésekor automatikusan visszatérhet kikapcsolt helyzetbe.

Ha nem használja a nagynyomású mosót, nyomja meg a reteszelő gombot, hogy megakadályozza a nagynyomású permetezés véletlen beindulását.

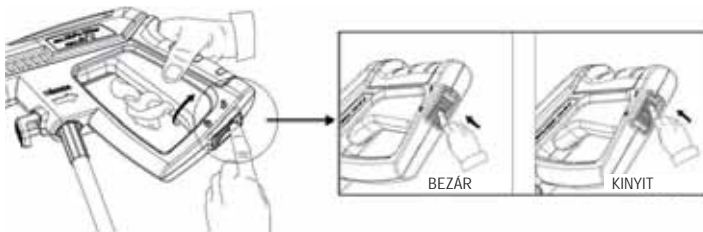

5. A szórópisztoly helyes tartása

A nagynyomású mosó használatakor javasoljuk, hogy a szórópisztolyt tartsa a megfelelő helyzetben, egyik kezével a fogantyún, a másikkal pedig az állítható szórófejen.

6. Mosószerrel való mosás

1) Csavarja le a mosószer tartály kupakját, és öntsön bele megfelelő mosószert. Ezután csavarja vissza a kupakot.



2) Helyezze be az állítható fúvókát a szórópisztolyba, és tolja előre alacsony nyomású üzemmódba.

Magas nyomás beállítás 
 LOW (alacsony teljesítmény) HIGH (nagy teljesítmény)

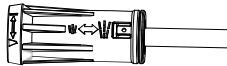

Alacsony nyomás beállítás 

- 3) Nyomja meg a ravaszt, a mosószer kifolyik az állítható fúvókán keresztül.
- 4) Szükség szerint vigyen fel mosószert a felület alapos lemosásához.
- 5) Hagyja a mosószert a felületen néhány percig, ezt az időt az erősen szennyezett területek kefével történő tisztítására használja ki.
- 6) Állítsa az állítható fúvókát nagynyomású üzemmódba a felületek tisztításához.

7. Tömlődob használata

Forgassa el a dob fogantyúját az óramutató járásával megegyező irányba a tömlő letekeréséhez, a dob fogantyúját fordítsa el az óramutató járásával ellentétes irányba a tömlő feltekeréséhez.

Megjegyzés: Használat előtt húzza ki a dob fogantyúját, és tekerje le a tömlőt a dobról.

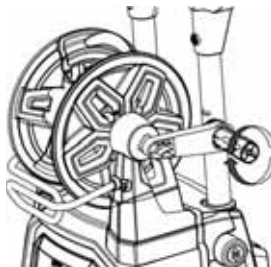

8. Teleszkópos fogantyú

Ez a mosó teleszkópos fogantyúval van felszerelve. A fogantyú felemeléséhez vagy leengedéséhez nyomja meg a gombot, és mozgassa a fogantyút felfelé vagy lefelé. Egy kattánás megerősíti a fogantyú helyes pozícióját.

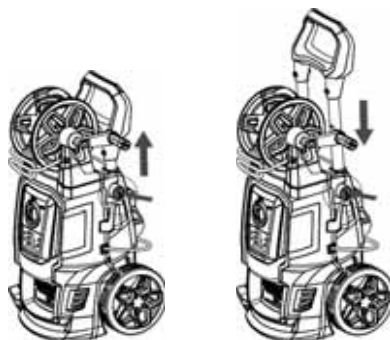

KARBANTARTÁS

Minden, ebben a fejezetben nem szereplő karbantartást csak hivatalos értékesítési és szervizközpont végezhet.



FIGYELMEZTETÉS – VESZÉLY!

Mindig húzza ki a dugót a konnektorból, mielőtt bármilyen munkát végezne a nagynyomású mosón.

1. A vízbemeneti szűrő tisztítása

A vízszűrő a vízellátó csatlakozáson belül található, rendszeresen tisztítani kell. Öblítse le tiszta csapvízzel, majd dugja vissza a vízellátó csatlakozóba.

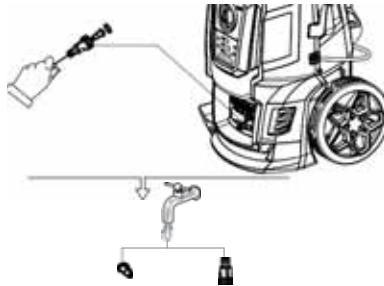

2. Fúvóka tisztítása

Helyezze be a mellékelt fúvókatisztító hegyet (vagy használjon kiegyenesített gemkapcsot) a fúvóka nyílásába, és mozgassa előre-hátra, amíg a törmelék ki nem szabadul. Ezt követően öblítse el a fúvókákat a kerti tömlővel és a lehető legnagyobb nyomással (akár szabványos vízfúvókával, akár hűvelykujjával a fúvóka fölött, hogy víznyomást hozzon létre a visszamosáshoz)

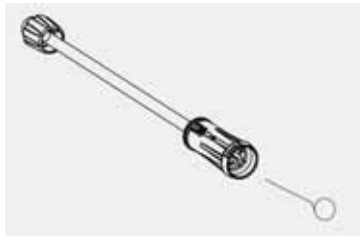

3. A mosó szellőzőnyílásainak tisztítása

Tartsa tisztán a mosót, hogy a hűtőlevegő szabadon áthaladhasson a szellőzőnyílásokon.

4. Az illesztések kenése

Rendszeresen kenje meg az illesztéseket, nehogy a tömítőgyűrűk kihúzódjanak, és az illesztések jobban tartanak.

TÁROLÁS

A mosót fagytól védett helyen, 0 °C (32 °F) feletti hőmérsékleten tárolja.

Tárolás előtt távolítsa el a vizet a szivattyútömlőből és a tartozékokból az alábbiak szerint:

- 1) Kapcsolja ki a mosót (fordítsa a főkapcsolót „OFF/O” állásba), és válassza le a víztömlőt és a tartozékokat.
- 2) Indítsa újra a mosót, és nyomja meg a ravaszt. Hagyja járni a mosót, amíg a víz el nem folyik.
- 3) Kapcsolja ki a mosót, húzza ki a tápkábelt a konnektorból, csavarja össze és akassza a kábelkampóra.
- 4) Helyezze a szórópisztolyt a csővel együtt a pisztolytartóba.

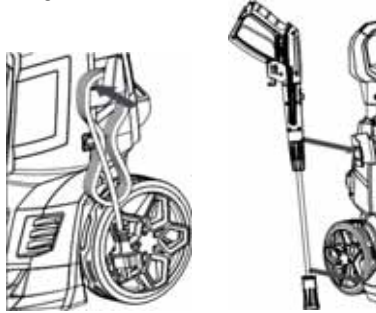

- 5) Tömlődob alátét: tekerje fel a nagynyomású tömlőt a dobra.



- 6) Helyezze el a kis tartozékokat (pl. toldóelemet) a gép hátulján található tárolóhelyre.



JÓTÁLLÁS

A jótállási feltételeket a Jótállási mellékletben találja.

KÖRNYEZET

Ha a mosogatógép hosszabb használat után leáll, ne dobja a háztartási hulladék közé, hanem környezetbarát módon ártalmatlanítsa.



Elektromos készüléket ne dobjon a normál háztartási hulladék közé.

Az elektromos és elektronikus berendezések hulladékairól szóló 2012/19/EU számú európai irányelv és nemzeti változatai értelmében a használt elektromos berendezéseket szelektív hulladékként kell kezelni és környezetkímélő módon kell megsemmisíteni.

Alternatív átadás újrahazsnosításra az eladónak való visszajuttatás helyett:

Az elektromos berendezés tulajdonosa alternatívaként köteles részt venni az adott berendezés megfelelő hasznosításában ahelyett, hogy az eladónak visszajuttatná. A használt berendezés gyűjtőközpontban is leadható, amely a másodlagos nyersanyagok felhasználására és a hulladékmegsemmisítésre vonatkozó nemzeti jogszabályok értelmében gondoskodik a berendezés megsemmisítéséről.

Ez a rendelkezés nem vonatkozik a kiselejtezett berendezéshez esetleg kapcsolódó, elektromos alkatrészek nélküli tartozékokra.

HIBAEELHÁRÍTÁS

Mielőtt kapcsolatba lépne egy szervizzel, ellenőrizze a következőket:

| Tünet | Ok | Ajánlott művelet |
|---|--|---|
| A gép nem indítható el | A mosó nincs bedugva, a konnektor hibás Kiegett biztosíték Sérült hosszabbító kábel | Csatlakoztassa a készüléket a konnektorhoz. Próbálja ki egy másik konnektort. Cserélje ki a biztosítékot, kapcsolja ki a többi készüléket. Próbálja ki hosszabbító nélkül. |
| Nyomásingadozás | Levegőszívás szivattyúzás közben Eltömődött, kopott vagy merev szelepek Kopott szivattyú tömítés | Ellenőrizze, hogy a tömlők és csatlakozások légmentesek-e. Tisztítsa meg és cserélje ki, vagy lépjen kapcsolatba a helyi forgalmazóval. Tisztítsa meg és cserélje ki, vagy lépjen kapcsolatba a helyi forgalmazóval. |
| A készülék leáll | Kiegett a biztosíték Nem megfelelő hálózati feszültség A hőérzékelő aktiválva van A fűvóka részben eldugult | Cserélje ki a biztosítékot. Kapcsolja ki a többi gépet. Ellenőrizze, hogy a hálózati feszültség megfelel-e a címkén feltüntetett adatoknak. Hagyja hűlni a mosót 5 percig. Tisztítsa meg a fűvókát. |
| Kiegett biztosíték | A biztosíték túl alacsony értékű | Szereljen be a készülék áramfelvételénél nagyobb értékű biztosítékot. Próbálja ki hosszabbító nélkül. |
| A készülék pulzál | Levegő a bevezető tömlőben vagy a szivattyúban Nem megfelelő fő vízellátás A fűvókát egy eltömődött vízszűrő részben blokkolja Összecsavart tömlő | Hagyja a készüléket nyitott kioldóval működni, amíg vissza nem áll a normál üzemi nyomás. Ellenőrizze, hogy a vízellátás megfelel-e a szükséges adatoknak. Tisztítsa meg a fűvókát. Tisztítsa ki a szűrőt. Húzza ki a tömlőt. |
| A készülék gyakran magától elindul és leáll | A szórópisztoly szivárog | Forduljon a legközelebbi szervizközpont-hoz. Cserélje ki a nyeret, a golyót, a szeleptömítést a szórópisztolyon. |
| A készülék elindul, de nem jön ki víz | A szivattyú/tömlők vagy tartozékok elfogytak Nincs vízellátás A vízszűrő eltömődött A fűvóka eltömődött | Várja meg, amíg a szivattyú, a tömlők vagy a tartozékok kiengednek. Csatlakoztassa a vízellátást. Tisztítsa ki a szűrőt. Tisztítsa meg a fűvókát. |

A fent felsoroltaktól eltérő problémák esetén forduljon a helyi forgalmazóhoz.

Przekład oryginalnej instrukcji obsługi MYJKA WYSOKOCIŚNIENIOWA

REPW 195i SET



OSTRZEŻENIE: Nie należy używać urządzenia bez zapoznania się z niniejszą instrukcją.

GARLAND distributor, s.r.o., Šturmova 1307, Jičín, Czech Republic

WAŻNE WSKAZÓWKI DOTYCZĄCE BEZPIECZEŃSTWA

| |
|---|
| Nigdy nie kieruj dyszy wysokociśnieniowej w stronę ludzi lub zwierząt. |
| Nie używaj myjki wysokociśnieniowej po spożyciu narkotyków lub alkoholu. |
| Nie używaj myjki wysokociśnieniowej, jeśli stoisz w wodzie. |
| Nigdy nie dotykaj gniazda lub wtyczki mokrymi rękami. |
| Połączenia elektryczne nigdy nie mogą znajdować się w wodzie. |
| Nigdy nie uruchamiaj myjki ciśnieniowej bez włączonej wody. |
| Nigdy nie używaj gorącej wody używając niniejszej myjki wysokociśnieniowej. |

Urządzenie jest przeznaczone zarówno do użytku domowego, jak i do użytku profesjonalnego w pomieszczeniach i na zewnątrz.

WAŻNE INSTRUKCJE BEZPIECZEŃSTWA



OSTRZEŻENIE: Podczas używania tego urządzenia należy zawsze przestrzegać podstawowych zasad bezpieczeństwa, włącznie z poniższymi wytycznymi:

- Jeśli przewód zasilający jest uszkodzony, musi zostać wymieniony przez producenta, jego technika serwisowego lub podobnie wykwalifikowane osoby, aby uniknąć ryzyka.

Niniejsze urządzenie nie może być użytkowane przez dzieci. Dzieci powinny być pod nadzorem, aby zapewnić, że nie będą się bawić urządzeniem.

Zastosowanie profesjonalne

Ta maszyna nie jest przeznaczona do tego, aby używały jej osoby (włącznie z dziećmi) o obniżonych zdolnościach fizycznych, percepcyjnych lub umysłowych lub o niewystarczającej wiedzy lub doświadczeniu.

Zastosowanie nieprofesjonalne

Urządzenie nie może być obsługiwane przez dzieci lub osoby o ograniczonych zdolnościach fizycznych, percepcyjnych lub umysłowych lub osoby o niewystarczającym doświadczeniu i wiedzy, chyba że są one nadzorowane lub otrzymały odpowiednie instrukcje. Zrozumienie zagrożeń związanych z obsługą tego urządzenia.

Podczas pracy z myjką ciśnieniową należy nosić odpowiednie środki ochrony osobistej (PPE), np. obuwie ochronne, rękawice ochronne, kaski ochronne, ochronniki słuchu itp.

Uwaga: Niebezpieczeństwo odbicia i nagłego momentu obrotowego dyszy podczas otwierania pistoletu natryskowego.



OSTRZEŻENIE: Niniejsza myjka wysokociśnieniowa jest przeznaczona do użycia ze środkami czyszczącymi, które są dostarczane lub zalecane przez producenta. Użycie innych środków czyszczących lub chemikaliów może mieć negatywny wpływ na bezpieczeństwo użytkowania tej maszyny.



OSTRZEŻENIE: W przypadku niewłaściwego użycia strumień pływu pod wysokim ciśnieniem może być niebezpieczny. Strumienia nie należy nigdy kierować na osoby, urządzenia elektryczne pod napięciem ani bezpośrednio na samo urządzenie.

- Nie używaj tego urządzenia w jego zasięgu pracy, w pobliżu osób, które nie używają odzieży ochronnej.
- Nigdy nie kieruj strumienia na siebie ani na inne osoby w celu czyszczenia odzieży lub obuwia.
- Przed przystąpieniem do konserwacji należy zawsze odłączyć zasilanie.
- Myjki wysokociśnieniowe nie mogą być używane przez dzieci lub osoby nieprzeszkolone.
- Aby zapewnić odpowiednie bezpieczeństwo maszyny, używaj tylko oryginalnych części zamienianych od producenta lub części zalecanych przez producenta.
- Nie używaj maszyny, jeśli kabel zasilania lub ważne części maszyny, np. urządzenia zabezpieczające, węże wysokociśnieniowe, pistolet wysokociśnieniowy, są uszkodzone.
- W razie użycia przedłużacza wtyczka i gniazdko muszą być wodoszczelne.



OSTRZEŻENIE: Jeśli używany jest przedłużacz, musi on być odpowiedni do użytku na zewnątrz, a podłączenie musi być suche, nie może leżeć na ziemi. Zdecydowanie zaleca się stosowanie zwizacza przewodu zasilającego, który utrzymuje gniazdko co najmniej 60 mm nad ziemią.

- Przed montażem, czyszczeniem, regulacją, konserwacją, przechowywaniem lub transportem myjki należy zawsze ją wyłączyć i odłączyć zasilanie.
- Przyłącze elektryczne musi zostać wykonane przez wykwalifikowanego elektryka oraz spełniać wymagania normy IEC 60364-1. Należy zainstalować bezpiecznik różnicowoprądowy, który odłączy zasilanie, jeśli prąd różnicowy wobec ziemi przekroczy wartość 30 mA przez 30 ms, lub urządzenie przerywające doziemienie.
- **OSTRZEŻENIE:** Nie używaj myjki, jeśli kabel zasilający lub ważne elementy np. urządzenia zabezpieczające, węże wysokociśnieniowe, pistolet, są uszkodzone. Myjki te nie są przeznaczone do podłączania do systemu wody pitnej. Podłącz myjkę do dopływu wody.
- Myjkę umieść na równej powierzchni.
- Ze względów bezpieczeństwa należy zapewnić kontrolę po trzech miesiącach i przeprowadzić konserwację. Przed użyciem należy sprawdzić filtr i dyszę. Sprawdź, czy nie są zanieczyszczone. Po pracy upewnij się, że w pompie i wężu nie ma wody.
- **Ochrona przed przeciążeniem:**
Jeśli dysza zostanie zatkana lub na wężu wysokociśnieniowym utworzy się pętla, funkcja ochrony przed przeciążeniem zostanie automatycznie aktywowana, a myjka wyłączy się. Po usunięciu usterki włącz przełącznik i ponownie włącz myjkę.

| | |
|----|--|
| 1. | Przed użyciem tego urządzenia przeczytaj wszystkie wskazówki. Należy przestrzegać wszystkich instrukcji bezpieczeństwa i przechowywać je pod ręką. |
| 2. | Nie używaj maszyny, jeśli jesteś zmęczony, znajdujesz się pod wpływem alkoholu lub leków. |
| 3. | Niebezpieczeństwo przedostania się pod skórę lub obrażeń - nie kieruj strumienia wody pod wysokim ciśnieniem na ludzi lub zwierzęta. |
| 4. | Nigdy nie pozwalaj dzieciom na obsługę myjki ciśnieniowej. |
| 5. | Aby zredukować ryzyko obrażeń, podczas użytkowania urządzenia w pobliżu dzieci konieczny jest ścisły nadzór. |
| 6. | Nauć się wyłączać myjkę i szybko zwalniać ciśnienie. Dobrze zapoznaj się z elementami sterującymi. |
| 7. | Bądź czujny - zawsze miej świadomość, dokąd zmierza strumień wysokiego ciśnienia. |
| 8. | W obszarze roboczym i obszarze aplikacji myjki nie mogą przebywać żadne osoby. |
| 9. | Podczas pracy należy utrzymywać stabilną postawę i równowagę - nie pochylać się do przodu ani nie stawać na niestabilnym podłożu. |















| | |
|-----|---|
| 10. | Powierzchnia robocza powinna mieć odpowiedni drenaż, aby zmniejszyć ryzyko upadku z powodu śliskiej powierzchni. |
| 11. | Przestrzegaj zaleceń dotyczących konserwacji podanych w niniejszej instrukcji. |
| 12. | Ryzyko porażenia prądem - wszystkie przyłącza powinny być suche i znajdować się nad ziemią. Nie dotykaj gniazdka mokrymi rękami. |
| 13. | Informacje na temat używanej dyszy muszą być wystarczające - niebezpieczeństwo odbicia i nagłego momentu obrotowego działającego na układ natryskowy podczas uruchamiania pistoletu natryskowego. |
| 14. | System zasilania elektrycznego urządzenia musi zawierać albo bezpiecznik różnicowoprądowy (RCD), który przerwie zasilanie, jeśli prąd różnicowy wobec ziemi przekroczy wartość 30 mA przez 30 ms, lub urządzenie, które przerwie ziemienny obwód. |
| 15. | Nie używaj tego urządzenia w zasięgu osób, które nie używają odzieży ochronnej. |
| 16. | OSTRZEŻENIE Zagrożenie wybuchem - Nie rozpylaj łatwopalnych cieczy |
| 17. | OSTRZEŻENIE Dla bezpieczeństwa urządzenia ważne są węże wysokociśnieniowe, armatura i złącza. Korzystaj wyłącznie z węży, armatury i złącz zalecanych przez producenta. |
| 18. | Woda, która przepłynęła przez zawór zwrotny jest uważana tylko za wodę użytkową. |

OGÓLNE INSTRUKCJE BEZPIECZEŃSTWA

| | |
|-----|---|
| 1. | Urządzenie jest przeznaczone wyłącznie do użytku na zewnątrz i do użytku domowego. |
| 2. | Przewody wysokociśnieniowe mogą być nieszczelne z powodu zużycia, niewłaściwego użytkownika, zagięć itp. Nie wolno używać uszkodzonych węży. |
| 3. | Nie używaj myjki ciśnieniowej w pobliżu materiałów łatwopalnych, łatwopalnych oparów lub pyłów. |
| 4. | Niektóre chemikalia lub środki czyszczące mogą być szkodliwe i poważnie szkodzić zdrowiu w przypadku ich wdychania lub spożycia. W przypadku możliwości wdychania oparów należy nosić aparat oddechowy lub maskę. Należy przeczytać wszystkie instrukcje dołączone do maski, aby upewnić się, że zapewni ona niezbędną ochronę przed wdychaniem szkodliwych oparów. |
| 5. | Przed uruchomieniem myjki ciśnieniowej w niskich temperaturach należy sprawdzić wszystkie części urządzenia pod kątem gromadzenia się lodu. Nie należy przechowywać myjki w miejscu, w którym temperatura spada poniżej 0 °C (32°F). |
| 6. | NIE WOLNO DOKONYWAĆ ŻADNYCH MODYFIKACJI JAKIEJKOLWIEK CZĘŚCI! NIGDY nie używaj urządzenia z uszkodzonymi lub brakującymi częściami lub bez osłon ochronnych. |
| 7. | Gdy system jest pod ciśnieniem, wąż wysokociśnieniowy musi być podłączony do myjki ciśnieniowej i pistoletu natryskowego. Odłączenie węża, gdy urządzenie znajduje się pod ciśnieniem, jest niebezpieczne i może spowodować obrażenia. |
| 8. | W przypadku pozostawienia myjki bez nadzoru należy zawsze odłączyć zasilanie. |
| 9. | Strumień wody należy trzymać z dala od przewodów elektrycznych, w przeciwnym razie istnieje ryzyko porażenia prądem. |
| 10. | Przed użyciem myjki należy podłączyć ją do źródła wody przed otwarciem spustu pistoletu i przełącznika myjki. |
| 11. | Przed pierwszym użyciem urządzenia po długim przestoju należy kilkakrotnie włączyć silnik na pełną moc, sprawdzić stan wirnika pompy, a następnie uruchomić urządzenie zgodnie z instrukcją obsługi. |

SYMBOLE

Symbole mogą pojawiać się na etykietach urządzeń i w instrukcjach. Wskazują one ważne informacje o produkcie lub instrukcje dotyczące jego użytkowania.

| | |
|---|---|
|  | Informują o potencjalnym ryzyku obrażeń. |
|  | Symbole te są zgodne z dyrektywami europejskimi mającymi zastosowanie do tego produktu. |
|  | Ten produkt jest sklasyfikowany jako klasa izolacji I, co oznacza, że jest wyposażony w przewód ochronny (tylko jeśli na urządzeniu znajduje się odpowiedni symbol). |
|  | Nie wystawiaj na działanie deszczu ani nie używaj w wilgotnych miejscach. |
|  | Przed użyciem tego produktu użytkownik musi przeczytać i zrozumieć niniejszą instrukcję obsługi, aby zmniejszyć ryzyko ewentualnych obrażeń. |
|  | Podczas pracy z tym produktem należy przez cały czas nosić okulary ochronne z osłonami bocznymi, a w razie potrzeby pełną osłonę twarzy. |
|  | W przypadku możliwości wdychania oparów należy nosić aparat oddechowy lub maskę. |
|  | Aby zmniejszyć ryzyko zachłapania lub obrażeń, nigdy nie kieruj strumienia wody w stronę osób lub zwierząt ani nie wystawiaj żadnej części ciała na działanie strumienia. Nieszczelne węże i złącza mogą również powodować obrażenia w postaci przepływu prądu pod skórą. Nie trzymaj węży ani złączek w ręku. |
|  | Aby zmniejszyć ryzyko obrażeń spowodowanych odbiciem, należy mocno trzymać przewód doprowadzający oburącz, gdy urządzenie jest włączone. |
|  | Używanie w wilgotnym środowisku i nieprzestrzeganie procedur bezpieczeństwa może spowodować porażenie prądem. |
|  | Ostrzeżenie! Nigdy nie kieruj pistoletu w stronę ludzi, zwierząt, korpusu urządzenia, źródła zasilania lub jakichkolwiek urządzeń elektrycznych. |
|  | Myjka nie jest przeznaczona do podłączania do systemu wody pitnej. |
|  | Zużyte produkty elektryczne nie powinny być utylizowane ze zwykłymi odpadami komunalnymi. Zasięgnij informacji w lokalnym urzędzie lub u autoryzowanego sprzedawcy w sprawie możliwości recyklingu tego produktu. |
|  | Niepotrzebne materiały należy poddać recyklingowi i nie utylizować wraz z odpadem komunalnym. Wszystkie narzędzia, węże i opakowania muszą zostać poddane segregacji, odwiezione do lokalnego punktu recyklingu i zutylizowane w ekologiczny sposób. |

Produkt musi być uziemiony

W przypadku usterki lub nieprawidłowego działania urządzenia, rezystancja uziemienia jest zmniejszona, co stwarza ryzyko porażenia prądem elektrycznym użytkownika. Podłącz przewód zasilający do odpowiedniego gniazda spełniającego wszystkie krajowe normy i przepisy dotyczące instalacji i uziemienia. Napięcie robocze to napięcie zasilania w sieci lokalnej. W razie wątpliwości co do prawidłowego uziemienia gniazodka należy zlecić jego sprawdzenie wykwalifikowanemu elektrykowi lub serwisantowi. Nie należy wprowadzać żadnych zmian we wtyczce urządzenia. Jeśli urządzenie jest wyposażone w nieodpowiednią wtyczkę, należy zlecić jej wymianę wykwalifikowanemu elektrykowi. Nie używaj myjki z zasilaczami.

ZASTOSOWANIE PRZEDŁUŻACZY

Należy używać wyłącznie trzyżyłowych przedłużaczy z wtyczkami i uziemieniem z bezpiecznikiem, które są odpowiednie dla złącza. Należy używać wyłącznie przedłużacza przeznaczonego do użytku na zewnątrz i upewnić się, że jest on szczelnie podłączony do gniazda. Przedłużacze te są oznaczone informacją „Odpowiedni do użytku na zewnątrz. Przechowywać wewnątrz”. Należy używać przedłużacza odpowiedniego do napięcia znamionowego i prądu znamionowego urządzenia. Nie wolno używać uszkodzonych przedłużaczy. Sprawdź przedłużacze przed użyciem i wymień je, jeśli są uszkodzone. Przedłużaczy należy używać wyłącznie zgodnie z ich przeznaczeniem. Podczas odłączania nie ciągnij za kabel, lecz wyciągnij wtyczkę z gniazda. Przed odłączeniem przedłużacza od myjki należy chronić przewód przed wysoką temperaturą i ostrymi krawędziami oraz odłączyć go od gniazodka elektrycznego. Uszkodzone kable zasilające lub specjalne kable połączeniowe mogą być wymieniane wyłącznie przez producenta lub autoryzowane centrum serwisowe.

OSTRZEŻENIE – Ryzyko porażenia prądem - wszystkie przyłącza powinny być suche i znajdować się nad ziemią.

Nie dotykaj gniazda lub wtyczki mokrymi rękami.

PRZEZNACZENIE MYJKI WYSOKOCIŚNIENIOWEJ

**NINIEJSZA MYJKA JEST PRZEZNACZONA DO UŻYTKU WYŁĄCZNIE Z ZIMNĄ WODĄ!
UŻYWAJĄC NINIEJSZEJ MYJKI NIE UŻYWAJ GOTOĄCEJ WODY.**

| | |
|----|--|
| 1. | Myjkę ciśnieniową należy eksploatować przy maksymalnym ciśnieniu cieczy, dla której jest przeznaczona. Nigdy nie uruchamiaj myjki ciśnieniowej bez doprowadzonej wody. Uruchomienie myjki bez dopływu wody spowoduje jej uszkodzenie. |
| 2. | Upewnij się, że woda używana do zasilania myjki ciśnieniowej nie jest zanieczyszczona i nie zawiera piasku ani żadnych żrących substancji chemicznych. Używanie brudnej wody skróci żywotność myjki ciśnieniowej. |
| 3. | UWAGA - Myjka ciśnieniowa może być używana do różnych celów, w tym do mycia samochodów, łodzi, tarasów, pokładów, garaży itp. wszędzie tam, gdzie potrzebne jest wysokie ciśnienie do usuwania brudu i pozostałości. W przypadku nieprawidłowego użycia strumień wody pod wysokim ciśnieniem może uszkodzić powierzchnię roboczą! Więcej informacji można znaleźć w sekcji „Instrukcja obsługi”. Myjkę należy zawsze testować na otwartej przestrzeni. |
| 4. | NIGDY nie przesuwaj jej ciągnąc za wąż wysokociśnieniowy. Użyj uchwytu znajdującego się w górnej części. |
| 5. | Pistolet wysokociśnieniowy i rurkę należy zawsze trzymać oburącz. Trzymaj jedną rękę na pistolecie/spuście, a drugą na rurce (patrz rysunek). |
| 6. | W przypadku stosowania detergentu myjka ciśnieniowa nakłada detergent na czyszczoną powierzchnię tylko pod niskim ciśnieniem. Po aplikacji środka czyszczącego należy spryskać nim powierzchnię roboczą za pomocą regulowanej dyszy. |

DANE TECHNICZNE

| | |
|--|-----------------------|
| Model | REPW 195i SET |
| Napięcie znamionowe | AC 220–240 V~50/60 Hz |
| Moc znamionowa | 2500 W |
| Ciśnienie znamionowe | 130 bar |
| Maks. ciśnienie | 195 bar |
| Nominalne natężenie przepływu | 7 l/min |
| Max. przepływ | 7,8 l/min |
| Maks. ciśnienie wejściowe wody | 12 bar |
| Max. temperatura wody na wejściu | 50°C |
| Poziom ciśnienia akustycznego (K = 3 dB(A)): LpA | 72,5 dB(A) |
| Poziom mocy akustycznej (K = 3 dB(A)): LwA | 86,2 dB(A) |
| Wibracje (K = 1,5 m/s ²) | ≤3 m/s ² |
| Masa | 22,5 kg (B) |

WYPAKOWANIE

Podczas rozpakowywania należy sprawdzić, czy w opakowaniu znajdują się wymienione poniżej części i dokładnie sprawdzić, czy nie uległy one uszkodzeniu podczas transportu. Jeśli brakuje jakiegokolwiek części lub jest ona uszkodzona, nie należy podejmować prób montażu lub użytkowania produktu.

| | | | | | |
|-----|-------------------------------------|-----|--------------------------------|-----|-------------------------|
| 1. | Pistolet z przełącznikiem spustowym | 2. | Rura | 3. | Końcówka czyszcząca |
| 4. | Uchwyt pistoletu | 5. | Rura wylotowa wody | 6. | Instrukcja |
| 7. | Zestaw śrub | 8. | Konsola pistoletu natryskowego | 9. | Złącze dopływu wody |
| 10. | Rura wlotowa wody | 11. | Kabel zasilający | 12. | Hak na kabel zasilający |
| 13. | Wyłącznik | 14. | Wąż wysokociśnieniowy | 15. | Złącznik luzujący |
| 16. | Uchwyt bębna na wąż | | | | |

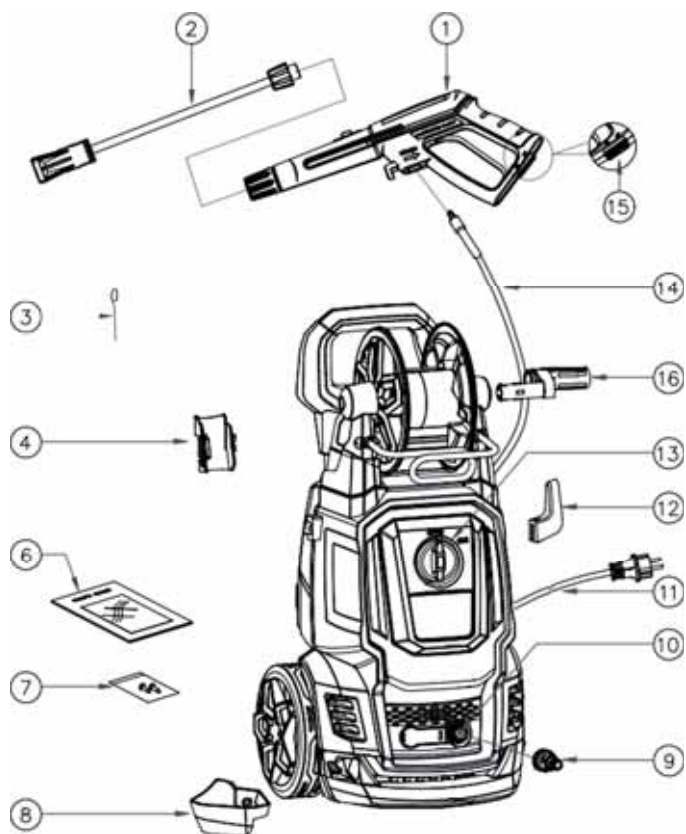

Urządzenie należy zawsze przenosić za uchwyt.

PRZYGOTOWANIE DO PRACY

ZŁOŻENIE MYJKI

1. Zainstaluj wspornik pistoletu, uchwyt i przewód zasilający. Przykręć mocno wspornik pistoletu (8) do głównego korpusu (1 śruba). Przykręć mocno uchwyt pistoletu (4) do głównego korpusu (1 śruba). Zamontuj hak kabla zasilającego (12) na korpusie. Uwaga: Śruby są dołączone do instrukcji obsługi, sprawdź je po rozpakowaniu.

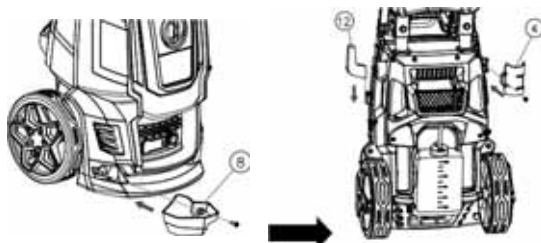

2. Instalacja uchwytu bębna na wąż.

Umieść uchwyt bębna na wąż (16) na bębnie tak, aby słyszalne było „kliknięcie”.

Uwaga: Podczas montażu należy wyrównać występy na uchwycie bębna z rowkami na bębnie.



3. Włóż rurkę przedłużającą do pistoletu natryskowego.

Wciśnij rurkę (2) do pistoletu wysokociśnieniowego (1) i obróć ją w kierunku zgodnym z ruchem wskazówek zegara, aż zatrzaśnie się na swoim miejscu. Jeśli części są prawidłowo połączone, nie można ich rozdzielić, ciągnąc bezpośrednio za lancę. Pistolet wysokociśnieniowy musi zawierać wszystkie obowiązkowe akcesoria.

Uwaga: Przycisk suwakowy na pistolecie wysokociśnieniowych jest nieruchomy.

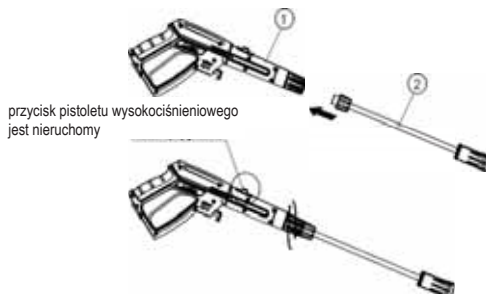

4. Podłączanie i odłączenia węża wysokociśnieniowego

Całkowicie rozwiń wąż wysokociśnieniowy i podłącz drugi koniec do pistoletu.

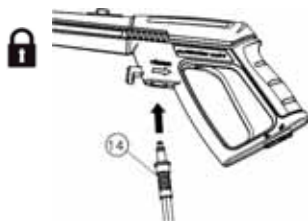

Naciśnij przycisk, aby odłączyć wąż.

Uwaga: Po podłączeniu węża wysokociśnieniowego należy sprawdzić siłę połączenia, delikatnie pociągając za wąż w celu sprawdzenia siły połączenia. Naciśnij przycisk blokady i zdejmij wąż wysokociśnieniowy.

Uwaga: Aby łatwo odłączyć wąż, należy pociągnąć przycisk spustowy w celu spuszczenia wody z rurki po zakończeniu pracy; przełącznik znajduje się w pozycji „OFF/O”.

5. Podłączenie węża ogrodowego

Zdejmij plastikową zatyczkę z rury wlotu wody urządzenia i przykręć złącze wlotu wody do rury wlotu wody, a następnie podłącz jeden koniec domowego węża ogrodowego (brak w zestawie) do wlotu wody, a drugi koniec do źródła wody.

OSTRZEŻENIE: Urządzenie to zostało zaprojektowane do użytkowania przy temperaturze powyżej zera.

OSTRZEŻENIE: Wąż ogrodowy nie może być uszkodzony i musi być szczelny, o średnicy wewnętrznej mniejszej niż 1,3 cm i długości nie większej niż 8 m.



6. Podłączenie do sieci - podłącz wtyczkę myjki ciśnieniowej do gniazda sieciowego.

EKSPLOATACJA



OSTRZEŻENIE – ZAGROŻENIE!

Myjka musi być umieszczona na twardej i stabilnej powierzchni podczas pracy.
OSTRZEŻENIE: Na węży wysokociśnieniowym nie mogą tworzyć się pętle.

Uruchamianie

1. Włącz wodę. Naciśnij spust przez około 1 minutę, aż wypłynie woda pod niskim ciśnieniem i myjka zostanie odpowietrzona.

Ostrzeżenie: NINIEJSZA MYJKA JEST PRZEZNACZONA DO UŻYTKU WYŁĄCZNIE Z ZIMNĄ WODĄ! Nigdy nie używaj gorącej wody używając myjki wysokociśnieniowej!



2. Ustaw przełącznik myjki ciśnieniowej w pozycji „ON/I” i naciśnij spust.

Uwaga: Przed naciśnięciem spustu przełącznik blokady musi być w pozycji „unlock/odblokuj”.

Ostrzeżenie: Nie należy uruchamiać myjki bez podłączenia i włączenia zasilania wodą, ponieważ może to spowodować uszkodzenie uszczelek wysokociśnieniowych i skrócenie żywotności pompy.

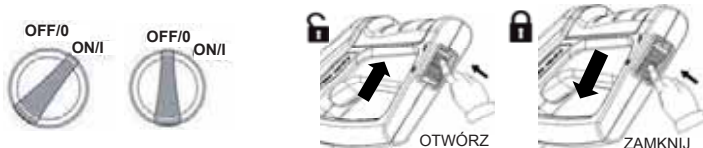

3. Czyszczenie

Po naciśnięciu spustu pistolet zaczyna rozpylać strumień pod ciśnieniem. Regulowana manetka dyszy może być obracana w celu zmiany strumienia z natrysku wachlarzowego (schemat 1) na natrysk strumieniem bezpośrednim (schemat 2).

Ostrzeżenie: Zabrania się przełączania na bieg wsteczny podczas pracy.

Uwaga: Zaczynaj pracę z dyszą w odległości 30–60 cm od powierzchni i zbliżaj się ostrożnie, aż osiągniesz żądaną pozycję, ponieważ zbyt bliskie rozpylanie może uszkodzić powierzchnię.

Ostrzeżenie: Nie podłączaj urządzenia do źródeł wody, które są brudne, zardzewiałe lub zawierają błoto lub substancje żrące. (W tym płynne środki do czyszczenia okien, składniki odżywcze dla roślin lub nawozy itp.)

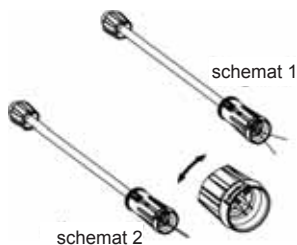

4. Po zakończeniu czyszczenia zwolnij spust i przełącz przełącznik główny do pozycji „OFF/O”, a następnie wyłącz dopływ wody.

Uwaga: Gdy myjka nie jest używana, przełącznik blokady musi znajdować się w położeniu „lock/zamknij”.

Uwaga: nie używaj myjki po zakręceniu wody, może to spowodować poważne uszkodzenie silnika lub pompy.

Ostrzeżenie: nigdy nie odłączaj wysokociśnieniowego węża wylotowego od urządzenia, gdy system jest pod ciśnieniem. Aby zdjąć ciśnienie z urządzenia, należy wyłączyć silnik, odłączyć dopływ wody i nacisnąć spust pistoletu 2–3 razy.

5. Odłącz kabel zasilający z zasilania.

OSTRZEŻENIE: Sprawdź, czy napięcie i częstotliwość zasilania elektrycznego są zgodne z informacjami na tabliczce znamionowej myjki. Myjkę można podłączyć do sieci elektrycznej wyłącznie za pośrednictwem wyłącznika bezpieczeństwa (maks. 30 mA), który w przypadku zwarcia przerwie zasilanie.

INFORMACJE EKSPLOATACYJNE

1. Zawór bezpieczeństwa i/lub ciśnieniowy zawór ograniczający ciśnienie



OSTRZEŻENIE – ZAGROŻENIE!

Zabrania się modyfikowania ustawień zaworu bezpieczeństwa w jakikolwiek sposób.

Zawór bezpieczeństwa służy również jako ogranicznik ciśnienia. Po zwolnieniu spustu pistoletu zawór otwiera się, a urządzenie automatycznie wyłącza się dzięki wyłącznikowi ciśnieniowemu. Jeśli dysza pistoletu zostanie zatkana, ciśnienie w myjce wzrośnie, zawór bezpieczeństwa otworzy się, wyłącznik ciśnieniowy zostanie uruchomiony, a myjka wyłączy się automatycznie. Dyszę należy wyczyścić za pomocą igły. Patrz poniżej.

2. Automatyczne włączanie/wyłączanie

Myjka ciśnieniowa jest wyposażona w automatyczny wyłącznik. Uruchomi się tylko wtedy, gdy przełącznik znajduje się w pozycji ON, a spust pistoletu jest wciśnięty. Po zwolnieniu spustu pistoletu wysokociśnieniowego silnik myjki ciśnieniowej wyłączy się automatycznie. Aby wznowić działanie, wystarczy ponownie nacisnąć spust. Aby zakończyć korzystanie z myjki ciśnieniowej, należy zwolnić spust i ustawić wyłącznik główny w pozycji OFF. Zawsze wyłączaj myjkę po zakończeniu pracy lub gdy pozostaje bez nadzoru.

3. Odpowietrzanie pistoletu

Bardzo ważne jest odpowietrzanie pistoletu przed użyciem myjki ciśnieniowej. Podczas instalacji myjki ciśnieniowej należy postępować zgodnie z instrukcją instalacji. Aby odpowietrzyć pistolet, wystarczy podłączyć wąż ogrodowy do myjki ciśnieniowej i pociągnąć za spust PRZED włączeniem zasilania. Pozwala to usunąć powietrze nagromadzone wewnątrz myjki ciśnieniowej i pistoletu przed użyciem urządzenia. Przytrzymaj spust przez około minutę, aby umożliwić wydostanie się nadmiaru powietrza z myjki. Podczas tej procedury woda będzie przepływać przez pistolet pod niskim ciśnieniem. Więcej wskazówek dotyczących odpowietrzania można znaleźć w sekcji Instrukcja obsługi.

4. Przycisk bezpieczeństwa na pistolecie wysokociśnieniowym

Aby uruchomić pistolet wysokociśnieniowy, należy najpierw nacisnąć przycisk blokady, a następnie spust. Po zwolnieniu spustu może on automatycznie powrócić do pozycji wyłączzonej. Jeśli myjka ciśnieniowa nie jest używana, należy nacisnąć przycisk blokady, aby zapobiec przypadkowemu uruchomieniu strumienia wysokociśnieniowego.

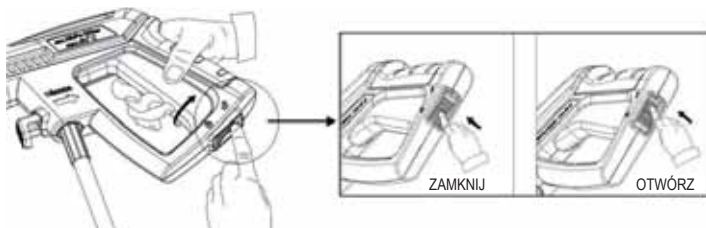

5. Prawidłowe trzymanie pistoletu wysokociśnieniowego

Podczas korzystania z myjki ciśnieniowej zalecamy trzymanie pistoletu wysokociśnieniowego w prawidłowej pozycji, jedną ręką na uchwycie, a drugą na regulowanej lancy.

6. Mycie z użyciem detergentu

1) Odkręć korek zbiornika detergentu i wlej odpowiedni detergent. Następnie zakręć korek zbiornika.



2) Włóż regulowaną dyszę do pistoletu natryskowego i przesuń ją do przodu do trybu niskiego ciśnienia.

Ustawienie wysokiego ciśnienia 

LOW (Niska moc)  HIGH (wysoka moc)

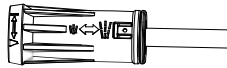

Ustawienie niskiego ciśnienia 

- 3) Naciśnij spust, detergent wypłynie przez regulowaną lancę.
- 4) Zaaplikuj detergent w razie potrzeby, aby dokładnie umyć powierzchnię.
- 5) Pozostaw środek czyszczący na powierzchni na kilka minut, wykorzystaj ten czas na wyczyszczenie silnie zabrudzonych miejsc za pomocą szczotki.
- 6) Ustaw regulowaną lancę na tryb wysokiego ciśnienia do czyszczenia powierzchni.

7. Korzystanie z bębna na wąż

Aby rozwinąć wąż, należy obrócić uchwyt bębna nawijającego w kierunku zgodnym z ruchem wskazówek zegara, aby zwinać wąż, należy obrócić uchwyt bębna nawijającego w kierunku przeciwnym do ruchu wskazówek zegara.

Uwaga: Przed użyciem wyjmij uchwyt zwijarki i rozwiń wąż.

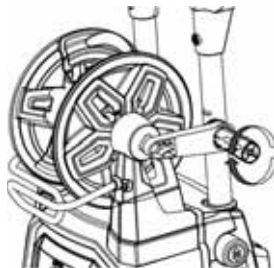

8. Uchwyt teleskopowy

Niniejsza myjka posiada teleskopowy uchwyt. Aby podnieść lub opuścić uchwyt, naciśnij przycisk i przesunij uchwyt w górę lub w dół. Kliknięcie potwierdza prawidłową pozycję uchwytu.

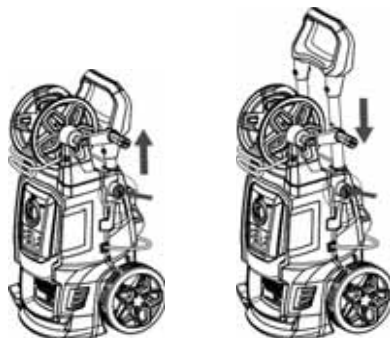

KONSERWACJA

Wszelkie czynności konserwacyjne niewymienione w niniejszym rozdziale mogą być wykonywane wyłącznie przez autoryzowane centrum sprzedaży i serwisu.



OSTRZEŻENIE – ZAGROŻENIE!

Przed przystąpieniem do jakiegokolwiek pracy z myjką wysokociśnieniową zawsze wyciągnij wtyczkę z gniazdka.

1. Czyszczenie filtra dopływu wody

Filtr wody jest zainstalowany wewnątrz złącza doprowadzenia wody i musi być regularnie czyszczony. Przepłucz go czystą wodą z kranu, a następnie włóż z powrotem do przyłącza wody.

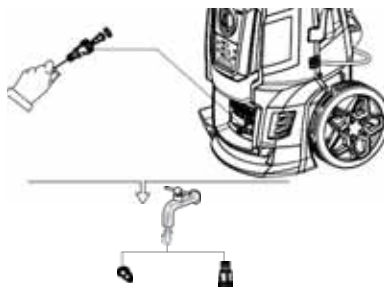

2. Czyszczenie dyszy

Wsuń dołączoną końcówkę do czyszczenia dyszy (lub rozłożony spinacz biurowy) do otworu dyszy i poruszaj nim do przodu i do tyłu aż do usunięcia zanieczyszczeń. Przepłucz dysze wodą za pomocą węża ogrodowego i najwyższego dostępnego ciśnienia (za pomocą standardowej dyszy wodnej lub kciukiem nad dyszą, aby wytworzyć ciśnienie wody do płukania wstecznego)

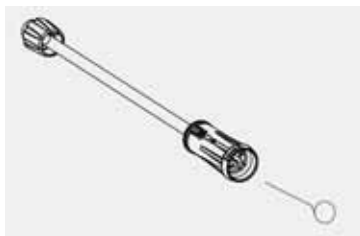

3. Czyszczenie otworów wentylacyjnych myjki

Myjkę należy utrzymywać w czystości, aby powietrze chłodzące mogło swobodnie przepływać przez otwory wentylacyjne.

4. Smarowanie połączeń

Regularnie smaruj złącza, aby zapobiec wypadaniu pierścieni uszczelniających, a złącza będą się lepiej trzymały.

PRZECHOWYWANIE

Myjkę należy przechowywać w miejscu zabezpieczonym przed mrozem, w temperaturze powyżej 0°C (32°F)

Przed przechowywaniem należy usunąć wodę z węża pompy i akcesoriów w następujący sposób:

- 1) Wyłącz myjkę (ustaw przełącznik w pozycji „OFF/O”) i odłącz wąż doprowadzający wodę oraz akcesoria.

- 2) Ponownie uruchom myjkę i naciśnij spust. Pozostaw myjkę włączoną, aż woda przestanie wypływać.

- 3) Wyłącz myjkę, odłącz przewód zasilający od gniazdka, zwiń go i zawieś na haczyku.

- 4) Umieść pistolet wysokociśnieniowy i rurkę w uchwycie pistoletu.

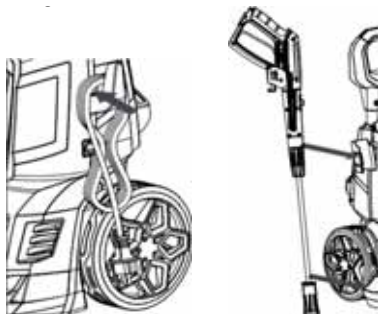

- 5) Myjka ze zwijarką na wąż: zwiń wąż wysokociśnieniowy na zwijarkę.



- 6) Umieść małe akcesoria (np. sprzęgło) w schowku z tyłu urządzenia.



GWARANCJA

Warunki gwarancji znajdują się w Załączniku Gwarancyjnym.

ŚRODOWISKO NATURALNE

Jeśli myjka przestanie działać po długim okresie użytkowania, nie należy wyrzucać jej do odpadów komunalnych, lecz zutylizować w sposób bezpieczny dla środowiska.



Nie utylizuj urządzeń elektrycznych razem ze zwykłymi odpadami komunalnymi.

Zgodnie z dyrektywą europejską 2012/19/UE w sprawie zużytego sprzętu elektrycznego i elektronicznego i jej wdrożeniem do prawa krajowego zużyte urządzenia elektryczne należy włączać do segregowanych odpadów i poddawać ekologicznemu recyklingowi.

Alternatywne przekazanie do recyklingu zamiast zwrotu sprzedawcy:

Jeśli właściciel urządzenia elektrycznego nie zwraca urządzenia sprzedawcy, ma obowiązek prawidłowej utylizacji danego urządzenia. W tym celu można także oddać stare urządzenie do punktu zbiórki, które zapewni utylizację w myśl właściwego prawa krajowego o wykorzystaniu surowców wtórnych i utylizacji odpadów.

Zapis ten nie dotyczy akcesoriów bez części elektrycznych, które jest ewentualnie podłączone do zużytego urządzenia.

ROZWIĄZYWANIE PROBLEMÓW

Przed skontaktowaniem się z serwisem należy sprawdzić następujące elementy:

| Objawy | Przyczyna | Zalecane działanie |
|--|--|--|
| Nie można włączyć maszyny | Myjka nie jest podłączona, uszkodzone gniazdo Spalony bezpiecznik Uszkodzony przedłużacz | Podłącz urządzenie do gniazda. Spróbuj użyć innego gniazda zasilania. Wymień bezpiecznik, wyłącz inne urządzenia. Wypróbuj bez przedłużacza. |
| Wahania ciśnienia | Zasysanie powietrza podczas pompowania Zatkane, zużyte lub sztywne zawory Zużyte uszczelki pompy | Sprawdź, czy węże i połączenia są szczelne. Wyczyść i wymień lub zwróć się do lokalnego sprzedawcy. Wyczyść i wymień lub zwróć się do lokalnego sprzedawcy. |
| Urządzenie zacina się | Spalony bezpiecznik Nieprawidłowe napięcie sieciowe Czujnik ciepła został aktywowany Dysza jest częściowo zablokowana | Wymień bezpiecznik. Wyłącz inne urządzenia. Sprawdź, czy napięcie sieciowe spełnia wymagania podane na etykiecie. Pozostaw myjkę do ostygnięcia na 5 minut. Wyczyść dyszę. |
| Spalony bezpiecznik | Bezpiecznik ma zbyt niską wartość | Zainstaluj bezpiecznik o wartości wyższej niż pobór prądu przez urządzenie. Wypróbuj bez przedłużacza. |
| Urządzenie pulsuje | Powietrze w wężu zasilającym lub pompie Niewystarczający dopływ wody do głównego źródła zasilania Dysza jest częściowo zablokowana Zatkany filtr wody Skręcony wąż | Pozwól. Aby urządzenie pracowało z otwartym spustem do momentu przywrócenia normalnego ciśnienia roboczego. Sprawdź, czy dopływ wody odpowiada wymaganym danym. Wyczyść dyszę. Wyczyść filtr. Naciągnij wąż. |
| Urządzenie często samo się uruchamia i wyłącza | Pistolet wysokociśnieniowy przecieka | Skontaktuj się z lokalnym centrum serwisowym. Wymień gniazdo, kulę i uszczelkę zaworu pistoletu natryskowego. |
| Urządzenie uruchamia się, ale woda nie wypływa | Pompa/wąż lub akcesoria są zamrożone Brak dopływu wody Filtr wody jest zatkany Zatkana dysza | Poczekaj na rozmrożenie pompy/węża lub akcesoriów. Podłącz doprowadzenie wody. Wyczyść filtr. Wyczyść dyszę. |

W przypadku problemów innych niż wymienione powyżej należy skontaktować się z lokalnym sprzedawcą.

Prevod originalnih navodil za uporabo VISOKOTLAČNI ČISTILNIK

REPW 195i SET



SVARILO: Te naprave ne uporabljajte, ne da bi prebrali navodila za uporabo.

; 5 F @ B8 `XjgfvI lcfžg`c`Zühi fa cj U% \$+ž>] þž7 nYW `FYdi V]W

POMEMBNA VARNOSTNA OPOZORILA

| |
|--|
| Visokotlačne šobe nikoli ne merite v osebe ali živali. |
| Po zaužitju drog ali alkohola z visokotlačnim čistilnikom ne smete delati. |
| Visokotlačnega čistilnika ne uporabljajte, če stojite v vodi. |
| Nikoli se ne dotikajte vtičnice ali vtiča z mokrimi rokami. |
| Električna povezava ne sme nikoli ležati v vodi. |
| Visokotlačnega čistilnika nikoli ne zaganjajte brez vklopljene vode. |
| S tem tlačnim čistilnikom nikoli ne uporabljajte vroče vode. |

Naprava je predvidena tako za domačo kot za profesionalno uporabo v notranjih in zunanjih prostorih.

POMEMBNA VARNOSTNA NAVODILA



SVARILO: Pri uporabi te naprave morate vedno upoštevati osnovne varnostne ukrepe, vključno z naslednjimi napotki:

- Če je priključni kabel poškodovan, ga mora zamenjati proizvajalec, njegov servisni tehnik ali podobno usposobljena oseba, da se prepreči možna tveganja.

Otroci ne smejo uporabljati te naprave. Otroci morajo biti pod nadzorom, da se zagotovi, da se s čistilnikom ne bodo igrali.

Profesionalna uporaba

Te naprave ne smejo upravljati osebe (vključno z otroki) z zmanjšanimi telesnimi, čutnimi ali duševnimi sposobnostmi oziroma s pomanjkljivim znanjem ali izkušnjami.

Neprofesionalna uporaba

Te naprave ne smejo upravljati osebe z zmanjšanimi telesnimi, čutnimi ali duševnimi sposobnostmi oziroma s pomanjkljivim znanjem ali izkušnjami, če niso pod nadzorom ali niso prejele ustreznih napotkov.

Razumevanje tveganja, ki izhajajo iz obratovanja te naprave.

Pri delu z visokotlačnim čistilnikom uporabljajte osebno varovalno opremo (OVO), npr. varnostno obutev, zaščitne rokavice, zaščitne podkape, zaščito sluha itd.

Pozor: Nevarnost odskoka ali nenadnega vrtilnega momenta na pršilni šobi pri odpiranju pršilne pištole.



SVARILO: Ta tlačni čistilnik je predviden za uporabo s čistilnimi sredstvi, ki jih dobavlja ali priporoča proizvajalec. Uporaba drugih čistilnih sredstev ali kemikalij lahko negativno vpliva na varnost tega stroja.



SVARILO: Tok tekočine pod visokim tlakom je lahko ob nepravilni uporabi nevaren. Ta tok ne sme biti nikoli usmerjen v osebe, električno opremo pod tokom ali neposredno v samo napravo.

- Ne uporabljajte te naprave v njenem delovnem območju v bližini oseb, če ne uporabljajo varnostne obleke.
- Nikoli ne usmerjajte toka v sebe ali druge osebe z namenom čiščenja obleke ali obutve.

- Pred izvajanjem uporabniškega vzdrževanja odklopite napajanje.
- Visokotlačnega čistilnika ne smejo uporabljati otroci ali neusposobljene osebe.
- Da bi zagotovili ustrezno varnost čistilnika, uporabljajte samo originalne nadomestne dele, ki prihajajo od proizvajalca, ali dele, ki jih je odobril proizvajalec.
- Ne uporabljajte naprave, če so napajalni kabel ali pomembni deli naprave poškodovani, na primer varnostna oprema, visokotlačne gibke cevi, sprožilna pištola.
- V primeru uporabe podaljševalnega kabla morata biti vtič in vtičnica v vodotesni izvedbi.



SVARILO: V primeru uporabe podaljševalnega kabla mora le-ta biti primeren za zunanjo uporabo, priključek pa mora biti na suhem in ne sme ležati na tleh. Toplo priporočamo uporabo navijala napajalnega kabla, ki bo vtičnico ohranjal vsaj 60 mm nad tlemi.

- Pred montažo, čiščenjem, naravnavanjem, vzdrževanje, shranjevanjem ali prevažanjem čistilnik vedno izklopite in odklopite od napajanja.
- Električni priključek mora izvesti kvalificirani električar in izpolnjevati mora standard IEC 60364-1. Nameščena mora biti bodisi tokovna zaščita, ki odklopi napajanje, če odvodni tok, ki teče v zemljo, preseže 30 mA v 30 ms, ali naprava za prekinitev ozemljitvene povezave.
- **SVARILO:** Čistilnika ne uporabljajte, če so napajalni kabel ali pomembni sestavni deli stroja, npr. varnostna oprema, visokotlačne gibke cevi, pršilna pištola, poškodovani. Ti čistilniki niso primerni za priključitev na distribucijo pitne vode. Čistilnik priključite na dovod vode.
- Čistilnik postavite na ravno površino.
- Iz varnostnih razlogov zagotovite pregled po treh mesecih in izvedite vzdrževanje. Pred uporabo preverite filter in šobo. Preverite, da nista zamašena. Po delu preverite, da v črpalki ali gibki cevi ni vode.
- Zaščita pred preobremenitvijo:
Če je šoba zamašena ali če je na visokotlačni gibki cevi nastala zanka, so bo samodejno sprožila funkcija zaščite pred preobremenitvijo in čistilnik se bo izklopil.
Po razrešitvi težave vklopite stikalo in ponovno vklopite čistilnik.

| | |
|-----|--|
| 1. | Pred uporabo tega izdelka preberite vse napotke. Upošteвайте vse varnostne napotke in si jih shranite, da bodo pri roki. |
| 2. | Ne uporabljajte izdelka, če ste utrujeni, pod vplivom alkohola ali zdravil. |
| 3. | Nevarnost prodora pod kožo ali telesne poškodbe – ne usmerjajte toka vode pod visokim tlakom v osebe ali živali. |
| 4. | V nobenem primeru ne dovolite otrokom upravljati tlačnega čistilnika. |
| 5. | Za zmanjšanje nevarnosti za poškodbe mora biti pri uporabi izdelka v bližini otrok zagotovljen strog nadzor. |
| 6. | Naučite se hitro izklopiti čistilnik in hitro izpustiti tlak. Temeljito se seznanite z upravljalnimi elementi. |
| 7. | Bodite pozorni – vedno spremljajte, kam usmerjate tok visokega tlaka. |
| 8. | V delovnem prostoru čistilnika se ne smejo zadrževati osebe. |
| 9. | Pri delu bodite pozorni na stabilen položaj in ravnotežje – ne nagibajte se in ne stojte na nestabilni podlagi. |
| 10. | Delovna površina mora imeti ustrezno odvodnjavanje z namenom manjšega tveganja za morebiten padec kot posledica spolzke površine. |
| 11. | Upošteвайте napotke za vzdrževanje iz teh navodil. |
| 12. | Nevarnost poškodbe zaradi električnega udara – vse priključke ohranjajte na suhem in nad tlemi. Ne dotikajte se vtičnice z mokrimi rokami. |
| 13. | Informacije o uporabljeni šobi morajo biti ustrezne – nevarnost povratnega udarca in nenadnega vrtilnega momenta, ki deluje na pršilni sklop ob sprožitvi pršilne pištole. |















| | |
|-----|--|
| 14. | Električno napajanje te naprave mora vključevati bodisi zaščitno stikalo na diferenčni tok (RCD), ki prekine napajanje, če odvodni tok proti zemlji preseže 30 mA v 30 ms, ali napravo, ki prekine ozemljeni krogotok. |
| 15. | Ne uporabljajte te naprave v dosegu oseb, če ne uporabljajo varnostne obleke. |
| 16. | SVARILLO Nevarnost eksplozije – Ne pršite vnetljivih tekočin |
| 17. | SVARILLO Za varnost naprave so pomembne visokotlačne gibke cevi, armature in priključki. Uporabljajte samo gibke cevi, armature in priključke, ki jih je priporočil proizvajalec. |
| 18. | Voda, ki steče skozi nepovratno loputo, velja samo za tehnološko vodo. |

SPLOŠNA VARNOSTNA NAVODILA

| | |
|-----|--|
| 1. | Predvideno samo za zunanjo uporabo in uporabo v gospodinjstvu. |
| 2. | Pri visokotlačni cevi lahko pride do netesnosti, ki so posledica obrabe, neprimerne uporabe, zvitja ipd. Poškodovane gibke cevi ne uporabljajte. |
| 3. | Tlačnega čistilnika ne uporabljajte v bližini vnetljivih materialov, vnetljivih hlapov ali prahu. |
| 4. | Nekatere kemikalije ali čistilna sredstva so lahko pri vdihavanju ali zaužitju škodljivi in resno škodujejo zdravju. Uporabljajte respirator ali masko vedno, kadar obstaja možnost vdihavanja hlapov. Preberite vse napotke, priložene k maski, da boste prepričani, da maska nudi potrebno zaščito pred vdihavanjem škodljivih hlapov. |
| 5. | Pred zagonom tlačnega čistilnika v hladnem vremenu preverite vse dele naprave, da se v njih ni ustvaril led. Čistilnika ne shranjujte na mestih, kjer temperatura pade pod 0 °C (32°F). |
| 6. | NA NOBENEM DELU SE NE SMEJO IZVAJATI KAKRŠNEKOLI PRILAGODITVE! Naprava ne sme NIKOLI obratovati s poškodovanimi ali manjkajočimi deli oziroma brez zaščitnega pokrova ali pokrovov. |
| 7. | Če je sistem pod tlakom, mora biti visokotlačna gibka cev priključena na tlačni čistilnik in pršilno pištolo. Odklop gibke cevi v času, ko je enota pod tlakom, je nevaren in lahko povzroči telesne poškodbe. |
| 8. | Če čistilnik pustite brez nadzora, morate vedno odklopiti napajanje. |
| 9. | Ohranjajte vodni curek izven dosega električnih napeljav, sicer obstaja nevarnost električnega udara. |
| 10. | Čistilnik mora biti pred uporabo priključen na dovod vode, šele nato odprite sprožilec pištole in odprite stikalo čistilnika. |
| 11. | Pred prvo uporabo po dolgotrajni neuporabi čistilnika nekajkrat poženite motor s polno močjo, preverite stanje rotorja črpalke in čistilnik nato zaženite v skladu z navodili za uporabo. |

SIMBOLI

Na nalepkah na napravi in v navodilih za uporabo so lahko prikazani simboli. Ti označujejo pomembne informacije o izdelku ali napotke za njegovo uporabo.

| | |
|---|---|
|  | Opozarjajo na potencialne nevarnosti za poškodbe. |
|  | Ti simboli so skladni z evropskimi direktivami, ki veljajo za ta izdelek. |
|  | Ta izdelek se uvršča v razred izolacije I, kar pomeni, da je opremljen z zaščitnim ozemljitvenim vodnikom (samo če je na napravi naveden ustrezen simbol). |
|  | Ne izpostavljajte delovanju dežja in ne uporabljajte na vlažnih mestih. |
|  | Pred uporabo tega izdelka mora njegov uporabnik prebrati in razumeti te napotke za uporabo, da bi omejil tveganje morebitnih poškodb. |
|  | Pri delu s tem izdelkom imejte ves čas nameščena varnostna zaščitna očala s stransko zaščito, po potrebi pa tudi obrazni ščitnik. |
|  | Uporabljajte respirator ali masko vedno, kadar obstaja možnost vdihavanja hlapov. |
|  | Za zmanjšanje tveganja vbrizganja ali telesne poškodbe nikoli ne usmerjajte toka vode v smeri oseb ali domačih živali, prav tako toku ne izpostavljajte nobenega dela telesa. Gibke cevi in armature, ki puščajo, lahko prav tako povzročijo telesne poškodbe v obliki prodiranja vode pod kožo. Gibke cevi in armatur ne držite v roki. |
|  | Da bi zmanjšali tveganje poškodb, ki so posledica povratnega udarca, pršilno dovodno cev pri vklopljenem stroju čvrsto držite z obema rokama. |
|  | Uporaba v vlažnem okolju in neupoštevanje varnostnih postopkov lahko povzroči električni udar. |
|  | Svarilo! Pištole nikoli ne merite v človeka, živali, telo stroja, vir napajanja ali katerikoli električni aparat. |
|  | Čistilnik ni predviden za priključitev na distribucijo pitne vode. |
|  | Zavrženih električnih izdelkov ni dovoljeno odlagati med navadne gospodinske odpadke, zagotovite njegovo recikliranje. Preverite možnost recikliranja izdelka pri lokalnem organu ali pooblaščenem prodajalcu. |
|  | Nepotrebne materiale reciklirajte in jih ne odstranjujte med odpadke. Vse naprave, gibke cevi in embalažo je treba sortirati, odpeljati v lokalni zbirni center in odstraniti na okolju prijazen način. |

Izdelek mora biti ozemljen

Pri okvari ali napaki na napravi je ozemljitvena upornost zmanjšana in zaradi tega obstaja nevarnost električnega udara za uporabnika. Omrežni kabel priključite na primerno vtičnico, ki ustreza vsem nacionalnim standardom in predpisom v povezavi z namestitvijo in ozemljitvijo. Delovna napetost je napajalna napetost v lokalnem omrežju. V primeru dvoma glede pravilno ozemljene vtičnice zahtevajte pregled pri kvalificiranem električarju ali vzdrževalnem tehniku. Ne izvajajte nobenih sprememb na vtiču naprave. Če bo na napravi nameščen neustrezen vtič, ga predajte v zamenjavo za primeren vtič pri kvalificiranem električarju. Tega čistilnika ne uporabljajte z vtičnimi adapterji.

UPORABA PODALJŠEVALNIH KABLOV

Uporabljajte samo trožilne podaljševalne kable, z vtiči in ozemljene z varovalko, ki so primerni za priključek. Uporabljajte samo podaljševalni kabel, predviden za zunanjo uporabo, in zagotovite njegovo tesno povezavo z vtičnico. Ti podaljševalni kabli so označeni z informacijo »Primerno za zunanjo uporabo«. Hranite notri. Uporabite podaljševalni kabel, ki ustreza nazivni napetosti in nazivnemu toku naprave. Poškodovani podaljševalni kabli se ne smejo uporabljati. Podaljševalne kable pred obratovanjem preverite in v primeru poškodbe zamenjajte. Podaljševalne kable uporabljajte samo za predvideni namen. Pri odklapanju ne vlecite za kabel, ampak ga iz vtičnice izvlecite z držanjem za vtič. Kabel ščitite pred toploto, ostrimi robovi in ga pred odklopom podaljševalnega kabla od čistilnika najprej izvlecite iz vtičnice. Poškodovane napajalne kable ali posebni kabel s konektorjem lahko zamenja samo proizvajalec ali pooblaščen servis.

SVARILO – Nevarnost poškodbe zaradi električnega udara – vse priključke ohranajte na suhem in nad tlemi.

Ne dotikajte se ne vtičnice ne vtiča z mokrimi rokami.

PREDVIDENA UPORABA VISOKOTLAČNEGA ČISTILNIKA

**TA ČISTILNIK JE PREDVIDEN SAMO ZA UPORABO S HLADNO VODO!
S TEM TLAČNIM ČISTILNIKOM NE UPORABLJAJTE VROČE VODE.**

| | |
|----|---|
| 1. | Tlačni čistilnik naj obratuje pri najvišjem tlaku tekočine, za katerega je dimenzioniran. Tlačnega čistilnika nikoli ne uporabljajte brez dovoda vode. Zagon brez dovoda vode bo na čistilniku povzročil nepopravljivo škodo. |
| 2. | Prepričajte se, da dovod vode, ki ga uporabljate za tlačni čistilnik, ni umazan in ne vsebuje peska ali kakršnihkoli korozivnih kemičnih izdelkov. Uporaba umazanega dovoda vode bo skrajšala življenjsko dobo tlačnega čistilnika. |
| 3. | OPOZORILO – Tlačni čistilnik je mogoče uporabljati za različne namene, vključno s pomivanjem avtomobilov, čolnov, teras, palub, garaž itd. Povsod tam, kjer je za odstranjevanje umazanije in ostankov potreben visok tlak. Pri nepravilni uporabi lahko visokotlačni tok poškoduje delovno površino! Več podrobnosti boste našli v delu »Navodila za obratovanje«. Čistilnik vedno testirajte na prostem. |
| 4. | NIKOLI ga ne premikajte z vlečenjem za visokotlačno gibko cev. Uporabite ročaj v zgornjem delu. |
| 5. | Visokotlačno pištolo in cev vedno držite z obema rokama. Eno roko držite na pištoli/sprožilcu, za drugo pa podpirajte cev (glej sliko). |
| 6. | Pri uporabi čistilnega sredstva tlačni čistilnik čistilno sredstvo na površino, ki jo čistite, nanaša samo pod nizkim tlakom. Po nanosu čistilno sredstvo s pomočjo nastavljive šobe sperite z delovne površine. |

TEHNIČNI PODATKI

| | |
|---|-----------------------|
| Model | REPW 195i SET |
| Nazivna napetost | AC 220–240 V~50/60 Hz |
| Nazivna moč | 2500 W |
| Nazivni tlak | 130 bar |
| Maks. tlak | 195 bar |
| Nazivni pretok | 7 l/min |
| Maks. pretok | 7,8 l/min |
| Maks. vstopni tlak vode | 12 bar |
| Maks. temperatura vstopne vode | 50 °C |
| Raven zvočnega tlaka (K = 3 dB(A)): LpA | 72,5 dB(A) |
| Raven zvočne moči (K = 3 dB(A)): LwA | 86,2 dB(A) |
| Vibracije (K = 1,5 m/s ²) | ≤3 m/s ² |
| Masa | 22,5 kg (B) |

ODSTRANJEVANJE EMBALAŽE

Pri odstranjevanju embalaže preverite, da so v pakiranju priloženi spodaj navedeni deli, in skrbno preverite, da med transportom ni prišlo do poškodb. Če kateri od delov manjka ali je poškodovan, izdelka ne poskušajte sestavljati ali uporabljati.

| | | | | | |
|-----|-------------------------------|-----|-------------------------|-----|---------------------------|
| 1. | Pištola s sprožilnim stikalom | 2. | Cev | 3. | Čistilna konica |
| 4. | Držalo pištole | 5. | Cev izstopne vode | 6. | Navodila |
| 7. | Pakiranje vijakov | 8. | Konzola pršilne pištole | 9. | Priključek dovoda vode |
| 10. | Cev vstopne vode | 11. | Napajalni kabel | 12. | Kavelj za napajalni kabel |
| 13. | Stikalo | 14. | Visokotlačna gibka cev | 15. | Stikalo |
| 16. | Ročaj bobna za cev | | | | |

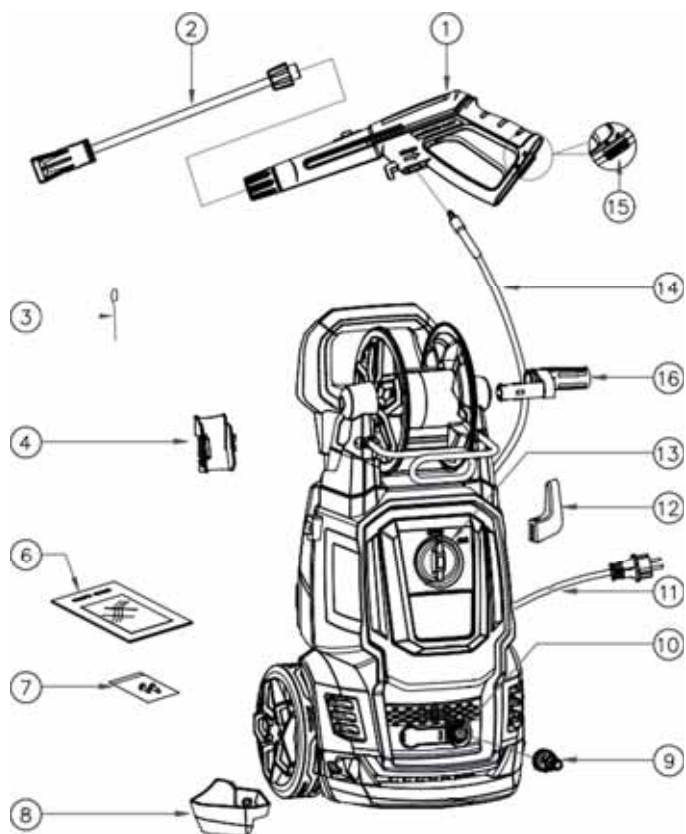

Napravo vedno prenašajte z držanjem za ročaj.

PRIPRAVA NA DELOVANJE

MONTAŽA ČISTILNIKA

1. Namestite konzolo pištote, držalo in napajalni kabel.

Čvrsto privijte konzolo pištote (8) na glavno ogrodje (1 vijak). Čvrsto privijte držalo pištote (4) na glavno ogrodje (1 vijak). Namestite kavelj napajalnega kabla (12) na glavno ogrodje.

Opomba: Vijaki so priloženi k navodilom za uporabo, preverite jih po odstranitvi embalaže.

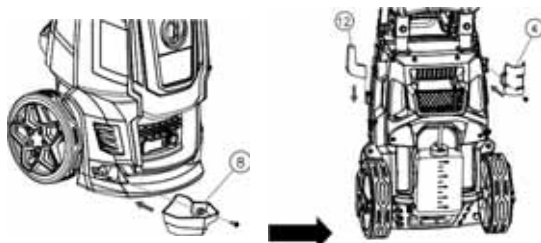

2. Montaža ročaja na boben gibke cevi.

Nasadite ročaj bobna gibke cevi (16) na boben gibke cevi tako, da boste zaslišali »klik«.

Opomba: Pri montaži izravnajte izbokline na ročaju bobna za gibko cev z utori na bobnu gibke cevi.



3. V pršilno pištolo vstavite podaljševalno cev.

Potisnite cev (2) v pršilno pištolo (1) in jo zavrtite v smeri urnega kazalca, da se zaskoči. Če sta dela pravilno povezana, ju ni mogoče ločiti z ravnim potegom za cev. Pršilna pištola mora vključevati vso obvezno opremo.

Opomba: Pomični gumb na pršilni pištoli je fiksiran.

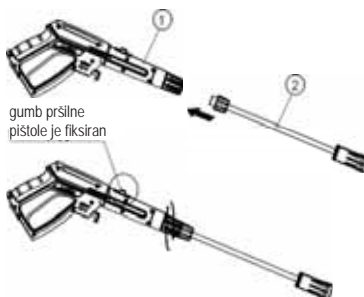

4. Priklop in odklop visokotlačne gibke cevi

Visokotlačno gibko cev povsem odvijte in njen drugi konec priključite na pištolo.

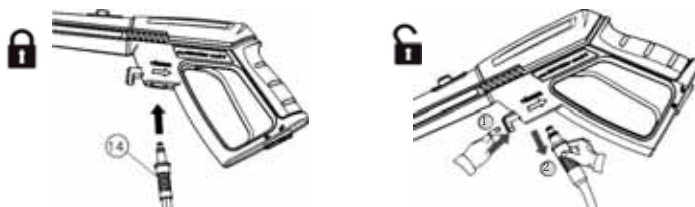

S pritiskom na gumb gibko cev odklopite.

Opomba: Po priklopu visokotlačne gibke cevi preverite čvrstost priklopa z rahlim potegom za gibko cev za potrditev čvrstosti spoja. Pritisnite na varovalni gumb in s potegom visokotlačno gibko cev odklopite.

Opomba: Za enostaven odklop gibke cevi povlecite za gumb sprožilca za izpust vode iz gibke cevi po končanem delovanju; stikalo je v položaju »OFF/O«.

5. Priklop vrtno cevi

Odstranite plastični čep iz dovodne cevi za vodo in privijte priključek dovoda vode na dovodno cev za vodo, nato priključite en konec domače vrtno cevi (ni priložena) na dovod vode in drugi konec na vir vode.

SVARILO: Ta naprava je predvidena za uporabo pri temperaturi nad lediščem.

SVARILO: Vrtna cev ne sme biti poškodovana in mora tesniti, notranji premer mora biti manjši od 1,3 cm, dolžina ne sme biti večja od 8 m.



6. Priklop na omrežje – vstavite vtič tlačnega čistilnika v omrežno vtičnico.

OBRATOVANJE



SVARILO – NEVARNOST!

Čistilnik mora biti med delovanjem postavljen na trdno in stabilno površino.

SVARILO: Na visokotlačni gibki cevi se ne smejo ustvariti zanke.

Zagon

1. Odprite vodo. Pritisnite na sprožilec za približno 1 minuto, dokler ne izteče voda pod nizkim tlakom in da se čistilnik odzrači.

Svarilo: Ta čistilnik je predviden samo za uporabo s hladno vodo! S tem tlačnim čistilnikom se ne sme uporabljati vroča voda!



2. Preklopite prekopno stikalo tlačnega čistilnika v položaj »ON/I« in pritisnite na sprožilec.

Opomba: Pred pritiskom na sprožilec mora biti zaklepno stikalo v položaju »unlock/odklepanje«.

Svarilo: Ne zaganjajte čistilnika brez priključenega in vklopljenega dovoda vode, ker bi lahko prišlo do poškodb visokotlačnih tesnil in skrajšanja življenjske dobe črpalke.

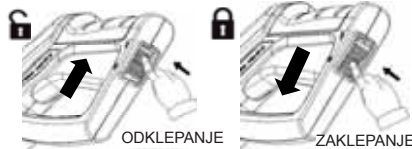
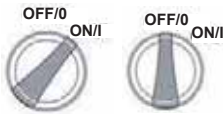

3. Čiščenje

Po pritisku na sprožilec začne pištola pršiti tok pod tlakom. Nastavljivo manšeto šobe lahko vrtite in spreminjate tok iz pršenja z ventilatorjem (shema 1) do pršenja z neposrednim tokom (shema 2).

Svarilo: Med delovanjem je prepovedano preklopiti na vzvratni tek.

Opomba: Začnite s šobo na oddaljenosti 30–60 cm od površine in se ji previdno približujte, dokler ne dosežete zelenega položaja, saj bi pršenje s premajhne razdalje lahko povzročilo poškodovanje.

Svarilo: Ne priključujte naprave na vodne vire, ki so onesnaženi ali zarjaveli oziroma ki vsebujejo blato ali jedke snovi. (Vključno s tekočinskimi sredstvi za čiščenje oken, hranilnimi sredstvi za rastline ali gnojili itd.)

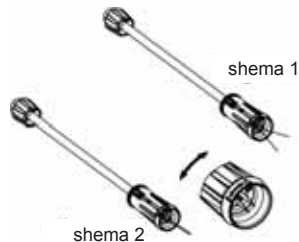

4. Po končanem čiščenju sprostite sprožilec in preklopite glavno stikalo v položaj »OFF/O«, nato pa izklopite dovod vode.

Opomba: Če se čistilnik ne uporablja, mora biti stikalo ključavnice v položaju »lock/zaklepanje«.

Opomba: ne uporabljajte čistilnika po izklopu vode, lahko bi prišlo do resne poškodbe motorja ali črpalke. **Svarilo:** nikoli ne odklapljajte visokotlačne potisne cevi od stroja, dokler je sistem pod tlakom. Za znižanje tlaka izklopite motor, izklopite dovod vode in dvakrat do trikrat pritisnite na sprožilec pištrole.

5. Odklopite napajalni kabel od napajanja.

SVARILO: Preverite, ali električna napajalna napetost in frekvenca ustrezata podatkom, navedenim na tipski nalepki čistilnika. Čistilnik lahko priključite na električno omrežje samo prek odklopnika (maks. 30 mA), ki bo v primeru kratkega stika prekinil električno napajanje.

DELOVNE INFORMACIJE

1. Varnostni ventil in/ali regulator tlaka



SVARILO – NEVARNOST!

Nastavitve varnostnega ventila ni dovoljeno na kakršenkoli način spreminjati.

Varnostni ventil obenem deluje tudi kot regulator tlaka. Po sprostitvi sprožilca pištole se ventil odpre in pod vplivom tlačnega stikala se stroj samodejno izklopi.

V primeru zamašene šobe pištole tlak v čistilniku naraste, varnostni ventil se odpre, sproži se tlačno stikalo in čistilnik se samodejno izklopi. Šoba se čisti z iglo. Glej spodaj.

2. Samodejni vklop/izklop

Tlačni čistilnik je opremljen s samodejnim stikalom. Sproži se samo takrat, ko je stikalo v položaju ON in je pritisnjen sprožilec na pištoli. Pri sprostitvi sprožilca pršilne pištole se motor tlačnega čistilnika samodejno izklopi. Za obnovitev delovanja je treba samo znova pritisniti na sprožilec. Če želite prenehati z uporabo tlačnega čistilnika, sprostite sprožilec in preklopite glavno stikalo v položaj OFF. Čistilnik vedno izklopite po končanem delu ali če ga pustite brez nadzora.

3. Odzračenje pištole

Odzračevanje pištole pred vsako uporabo visokotlačnega čistilnika je zelo pomembno. Pri montaži tlačnega čistilnika sledite Navodilom za montažo. Če želite odzračiti pištolo, preprosto priključite vrtno cev na tlačni čistilnik in pritisnite na sprožilec PRED vklopom električnega napajanja. Tako se pred uporabo naprave odstrani ves zrak, ujet znotraj tlačnega čistilnika in pištole. Pridržite sprožilec za približno eno minuto, da iz čistilnika spravite ves odvečen zrak. Med tem postopkom bo skozi pištolo tekla voda pod nizkim tlakom. Več nasvetov za odzračenje boste našli v delu Navodila za obratovanje.

4. Varnostni gumb na pršilni pištoli

Za sprožitev pršilne pištole je treba najprej pritisniti na zaklepni gumb in nato na sprožilec. Po sprostitvi sprožilca se le-ta lahko samodejno vrne v položaj za izklop.

Če tlačnega čistilnika ne uporabljate, pritisnite na zaklepni gumb ključavnice, s čimer boste preprečili naključni zagon visokotlačnega pršenja.

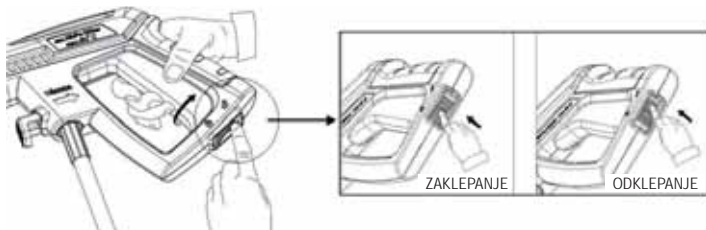

5. Pravilno držanje pršilne pištole

Pri vsaki uporabi tlačnega čistilnika priporočamo, da pršilno pištolo držite v pravilnem položaju, z eno roko na ročaju in drugo na nastavljeni pršilni šobi.

6. Pomivanje s pomivalnim sredstvom

1) Odvijte pokrovček rezervoarja za pomivalno sredstvo in nalijte primerno pomivalno sredstvo. Nato privijte pokrovček rezervoarja nazaj.



2) Vstavite nastavljivo šobo v pršilno pištolo in jo potisnite naprej v način nizkega tlaka.

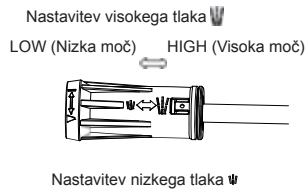

- 3) Pritisnite na sprožilec in pomivalno sredstvo bo teklo iz nastavljive šobe.
- 4) Pomivalno sredstvo nanašajte po potrebi, da se površina temeljito pomije.
- 5) Pustite čistilno sredstvo nekaj minut na površini, da začne delovati, ta čas izkoristite za čiščenje močno umazanih mest s krtačo.
- 6) Nastavite nastavljivo šobo v način visokega tlaka za čiščenje površin.

7. Uporaba bobna gibke cevi

Za odvijanje gibke cevi vrtite ročaj bobna v smeri urnega kazalca, za navijanje gibke cevi vrtite ročaj koluta proti smeri urnega kazalca.

Opomba: Pred uporabo izvalcite ročaj koluta in odvijte gibko cev s koluta.

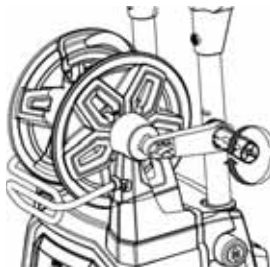

8. Teleskopski ročaj

Ta čistilnik je opremljen s teleskopskim ročajem. Če želite ročaj dvigniti ali spustiti, pritisnite na gumb in pomaknite ročaj navzgor ali navzdol. Pravilen položaj ročaja bo potrdil klik.

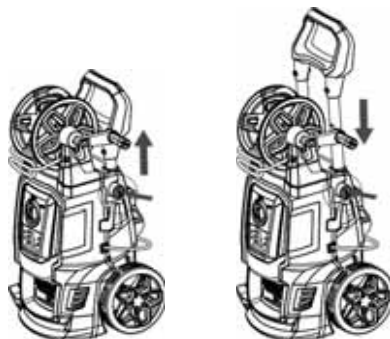

VZDRŽEVANJE

Vsako vrsto vzdrževanja, ki ni opisano v tem poglavju, lahko izvaja samo pooblaščen prodajni in servisni center.



SVARILO – NEVARNOST!

Pred izvajanjem kakršnihkoli del na tlačnem čistilniku vedno izvlecite vtič iz vtičnice.

1. Očiščenje filtra vstopne vode

Vodni filter je nameščen v priključek dovoda vode, treba ga je redno čistiti. Izperite ga s čisto vodo iz vodovoda in ga nato vstavite nazaj v priključek dovoda vode.

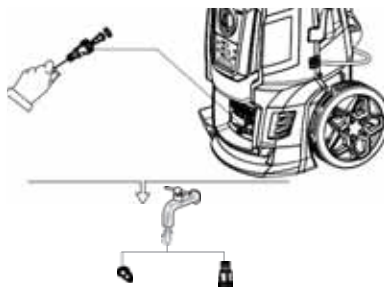

2. Čiščenje šobe

Vstavite dobavljeno konico za čiščenje šobe (ali uporabite odprto pisarniško sponko) v odprtino šobe ter jo pomikajte naprej in nazaj, dokler se nečistoča ne sprostí. Šobe povratno izperite z vodo s pomočjo vrtné cevi in najvišjega dostopnega tlaka (bodisi s standardno vodno šobo, ali pa s palcem nad šobo ustvarite tlak vode za povratno izpiranje).



3. Čiščenje prezračevalnih odprtin čistilnika

Vzdržujte čistočo čistilnika, da bo hladilni zrak lahko prosto prehajal skozi prezračevalne prehode.

4. Mazanje spojev

Priključke redno mažite, da preprečíte puljenje tesnilnih obročkov in da bodo spoji bolje držali.

SKLADIŠČENJE

Čistilnik shranjujte na mestu, ki je zaščiten pred mrazom s temperaturo nad 0°C (32°F)

Pred shranjevanjem odstranite vodo iz cevi črpalke in pritikline na naslednji način:

- 1) Izklopite čistilnik (preklopite stikalo v položaj »OFF/O«) in odklopite gibko cev z vodo ter pritikline.
- 2) Čistilnik ponovno zaženite in pritisnite na sprožilec. Čistilnik naj teče, dokler ven ne neha teči voda.
- 3) Izklopite čistilnik, odklopite priključni kabel iz vtičnice, zvijte ga in ga obesite na kavelj za kabel.
- 4) Pršilno pištolo s cevjo postavite na držalo pištole.

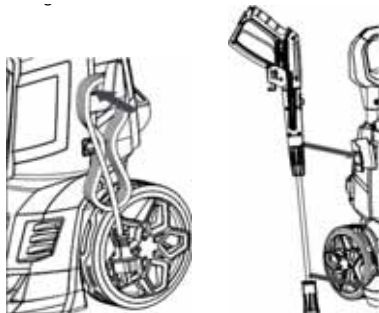

- 5) Čistilnik z bobnom za gibko cev: navijte visokotlačno gibko cev na boben.



- 6) Drobne pritikline (npr. priključek cevi) položite v prostor za shranjevanje na zadnji strani stroja.



GARANCIJA

Garancijske pogoje najdete v prilogi o garanciji.

OKOLJE

Če čistilnik po dolgem času uporabe neha delovati, ga ne odlagajte med gospodinjske odpadke, ampak na okolju prijazen način.



Električnih aparatov ne zavržite skupaj s preostalimi gospodinjskimi odpadki.

V skladu z evropsko direktivo 2012/19/EC o odpadni električni in elektronski opremi in v skladu z njenim prenosom v nacionalno pravo je treba rabljene električne aparate odvreči med ločene odpadke in jih nato ekološko reciklirati.

Alternativna predaja v reciklažo namesto vračila prodajalcu:

Lastnik električnega aparata mora sodelovati v morebitni ustrezni ponovni uporabi zadevne opreme namesto vračila prodajalcu. Staro opremo je mogoče oddati tudi v zbirnem centru, ki bo zagotovil izvedbo odstranitve v smislu ustrezne nacionalne zakonodaje o uporabi sekundarnih surovin in odstranjevanju odpadkov.

Ta določba ne velja za opremo brez električnih delov, ki je morebiti priključena odvrženim aparatom.

ODPRAVLJANJE TEŽAV

Preden se obrnete na servis, preverite naslednje:

| Znak | Vzrok | Priporočen ukrep |
|---|---|--|
| Stroja ni mogoče zagnati | Čistilnik je priključen, okvarjena vtičnica Pregorela varovalka Poškodovan podaljševalni kabel | Priključite napravo na vtičnico. Preizkusite drugo vtičnico. Zamenjajte varovalko, izklopite ostalo opremo. Preizkusite brez podaljševalnega kabla. |
| Nihanje tlaka | Sesanje zraka pri črpanju Zamašeni, obrabljeni ali otrdeli ventili Obrabljeno tesnilo črpalke | Preverite ali gibka cev in spoji tesnijo zrak. Očistite in zamenjajte ali se obrnite na lokalnega prodajalca. Očistite in zamenjajte ali se obrnite na lokalnega prodajalca. |
| Naprava se ustavlja | Pregorela varovalka Nepravilna omrežna napetost Aktiviran je toplotni senzor Šoba je delno blokirana | Zamenjajte varovalko. Izklopite druge stroje. Preverite, da napetost omrežja ustreza podatkom na nalepki. Pustite čistilnik, da se 5 minut hladi. Očistite šobo. |
| Pregorela varovalka | Varovalka ima prenizko vrednost | Namestite varovalko višje vrednosti, kot je poraba toka naprave. Preizkusite brez podaljševalnega kabla. |
| Naprava pulzira | Zrak v dovodni gibki cevi ali v črpalki Neprimerno oskrba glavnega dovoda z vodo Šoba je delno blokirana Zamašen vodni filter Zvita gibka cev | Pustite napravo teči z odprtim sprožilcem, dokler se ne obnovi normalen delovni tlak. Preverite, da napajanje z vodo ustreza zahtevanim podatkom. Očistite šobo. Očistite filter. Nategnite gibko cev. |
| Naprava se pogosto zaganja in ustavlja sama | Pršilna pištola pušča | Obrnite se na najbližji servisni center. Zamenjajte sedež, kroglico, tesnilo ventila na pršilni pištoli. |
| Naprava se zažene, vendar iz nje ne teče voda | Črpalka/gibka cev ali pritikline so zamrznjene Ni dovoda vode Vodni filter je zamašen Šoba je zamašena | Počakajte, da črpalka/gibka cev ali pritikline odmrznejo. Priključite dovod vode. Očistite filter. Očistite šobo. |

V primeru drugih težav, ki niso navedene zgoraj, se obrnite na svojega lokalnega prodajalca.

Übersetzung des Originals der Bedienungsanleitung HOCHDRUCKREINIGER

REPW 195i SET



WARNUNG: Verwenden Sie das Gerät nicht, ohne diese Anleitung gelesen zu haben.

; 5 F @ B8 `XjgffjVi lcfzǵT`c`Zühi fa cj U% \$+ž>] ꞑž7 nYW `FYdi V`jW

WICHTIGE SICHERHEITSHINWEISE

| |
|--|
| Richten Sie die Hochdruckdüse niemals auf Personen oder Tiere. |
| Verwenden Sie den Hochdruckreiniger nicht nach dem Konsum von Drogen oder Alkohol. |
| Verwenden Sie den Hochdruckreiniger nicht, wenn Sie im Wasser stehen. |
| Berühren Sie die Steckdose und den Stecker niemals mit nassen Händen. |
| Elektrische Anschlüsse dürfen niemals im Wasser liegen. |
| Starten Sie den Hochdruckreiniger niemals ohne geöffneten Wasserzulauf. |
| Verwenden Sie niemals heißes Wasser mit diesem Hochdruckreiniger. |

Das Gerät ist sowohl für den Heimgebrauch als auch für den professionellen Einsatz im Innen- und Außenbereich bestimmt.

WICHTIGE SICHERHEITSANWEISUNGEN



WARNUNG: Bei jeder der Verwendung dieses Geräts müssen grundlegende Sicherheitsmaßnahmen einschließlich der folgenden Hinweise befolgt werden:

- Zur Vermeidung von Risiken ist das beschädigte Anschlusskabel durch den Hersteller, einen Servicetechniker oder eine andere dafür qualifizierte Person auszutauschen.

Dieses Gerät darf nicht von Kindern benutzt werden. Kinder müssen unter Aufsicht stehen, damit sichergestellt ist, dass sie nicht mit dem Hochdruckreiniger spielen.

Professionelle Nutzung

Dieses Gerät darf nicht von Personen (einschließlich Kindern) mit eingeschränkten körperlichen, sensorischen oder geistigen Fähigkeiten oder mit unzureichenden Kenntnissen oder Erfahrungen bedient werden.

Nichtprofessionelle Nutzung

Dieses Gerät darf nicht von Personen mit eingeschränkten körperlichen, sensorischen oder geistigen Fähigkeiten oder mit unzureichenden Kenntnissen oder Erfahrungen bedient werden, sofern diese Personen nicht beaufsichtigt werden oder entsprechend unterwiesen wurden.

Verständnis der Risiken beim Betrieb dieses Geräts.

Tragen Sie bei der Arbeit mit dem Hochdruckreiniger eine geeignete persönliche Schutzausrüstung (PSA), z. B. Sicherheitsschuhe, Schutzhandschuhe, Schutzhaube, Gehörschutz, usw.

Achtung: Gefahr des Abspringens und eines plötzlichen Drehmoments an der Düse beim Öffnen der Spritzpistole.



WARNUNG: Dieser Hochdruckreiniger ist für die Verwendung von Reinigungsmitteln vorgesehen, die vom Hersteller geliefert oder empfohlen werden. Die Verwendung anderer Reinigungsmittel oder Chemikalien kann die Sicherheit dieses Geräts beeinträchtigen.



WARNUNG: Der Hochdruck-Flüssigkeitsstrahl kann bei unsachgemäßer Verwendung gefährlich sein. Dieser Strahl darf niemals auf Personen, auf stromführende elektrische Geräte oder auf das Gerät selbst gerichtet werden.

- Verwenden Sie dieses Gerät in seinem Arbeitsbereich nicht in der Nähe von Personen, wenn diese keine Schutzkleidung tragen.
- Richten Sie den Strahl niemals auf sich selbst oder andere Personen, um etwa Kleidung oder Schuhe zu reinigen.

- Trennen Sie das Gerät vor Wartungsarbeiten immer von der Stromversorgung.
- Der Hochdruckreiniger darf nicht von Kindern oder ungeschulten Personen benutzt werden.
- Um angemessene Sicherheit des Hochdruckreinigers zu gewährleisten, dürfen nur Originalersatzteile des Herstellers oder vom Hersteller zugelassene Teile verwendet werden.
- Verwenden Sie das Gerät nicht, wenn das Netzkabel oder wichtige Bestandteile des Geräts beschädigt sind, z. B. Sicherheitseinrichtungen, Hochdruckschläuche, Spritzpistole.
- Wenn ein Verlängerungskabel verwendet wird, müssen Stecker und Steckdose wasserdicht ausgeführt sein.



WARNUNG: Wenn ein Verlängerungskabel verwendet wird, muss es für den Einsatz im Freien geeignet sein, und die Ankopplung muss trocken gehalten werden und darf nicht auf dem Boden liegen. Es wird nachdrücklich empfohlen, eine Kabeltrommel zu verwenden, bei der sich die Steckdose mindestens 60 mm über dem Boden befindet.

- Schalten Sie den Hochdruckreiniger immer aus und trennen Sie ihn von der Stromversorgung, bevor Sie ihn montieren, reinigen, einstellen, warten, lagern oder transportieren.
- Der Anschluss an die Stromversorgung muss von einem qualifizierten Elektriker vorgenommen werden und die Norm IEC 60364-1 erfüllen. Es muss entweder ein Stromschutzschalter, der die Stromversorgung unterbricht, wenn der Ableitstrom gegen Erde 30 ms lang 30 mA übersteigt, oder eine Erdschluss-Unterbrechungseinrichtung installiert werden.
- **WARNUNG:** Verwenden Sie den Hochdruckreiniger nicht, wenn das Netzkabel oder wichtige Geräteteile, z. B. Sicherheitseinrichtungen, Hochdruckschläuche oder die Spritzpistole, beschädigt sind.

Hochdruckreiniger dieses Typs sind nicht zum Anschluss an Trinkwasserverteiler geeignet.

Schließen Sie den Hochdruckreiniger an die Wasserversorgung an.

- Stellen Sie den Hochdruckreiniger auf eine ebene Fläche.
- Lassen Sie aus Sicherheitsgründen nach drei Monaten eine Kontrolle und eine Wartung durchführen. Überprüfen Sie vor der Verwendung den Filter und die Düse. Stellen Sie sicher, dass diese nicht verstopft sind. Stellen Sie nach der Arbeit sicher, dass die Pumpe und der Schlauch kein Wasser enthalten.
- Überlastschutz:

Wenn die Düse verstopft ist oder sich am Hochdruckschlauch eine Schlaufe bildet, wird automatisch die Überlastschutzfunktion aktiviert und der Reiniger abgeschaltet.

Sobald die Störung behoben ist, betätigen Sie den Schalter, um den Hochdruckreiniger wieder einzuschalten.

| | |
|-----|--|
| 1. | Lesen Sie vor der Verwendung dieses Produkts sämtliche Hinweise. Befolgen Sie alle Sicherheitshinweise und bewahren Sie sie griffbereit auf. |
| 2. | Verwenden Sie das Produkt nicht, wenn Sie müde sind oder unter dem Einfluss von Alkohol oder Medikamenten stehen. |
| 3. | Gefahr des Eindringens unter die Haut oder von Verletzungen – richten Sie den Hochdruck-Wasserstrahl nicht auf Personen und Tiere. |
| 4. | Erlauben Sie Kindern niemals, den Hochdruckreiniger zu bedienen. |
| 5. | Um die Verletzungsgefahr zu verringern, muss der Hochdruckreiner bei Verwendung in der Nähe von Kindern streng überwacht werden. |
| 6. | Lernen Sie, den Hochdruckreiniger schnell auszuschalten und rasch den Druck abzulassen. Machen Sie sich gründlich mit den Bedienelementen vertraut. |
| 7. | Seien Sie wachsam – achten Sie stets darauf, wohin Sie den Hochdruckstrahl richten. |
| 8. | Im Arbeits- und Anwendungsbereich des Hochdruckreinigers dürfen sich keine Personen aufhalten. |
| 9. | Achten Sie bei der Arbeit auf stabile Körperhaltung und Gleichgewicht – lehnen Sie sich nicht nach vorne und stehen Sie nicht auf instabilem Untergrund. |
| 10. | Die Arbeitsfläche sollte über eine geeignete Entwässerung verfügen, um das Risiko von Stürzen aufgrund von rutschigen Oberflächen zu verringern. |











| | |
|-----|---|
| 11. | Beachten Sie die Hinweise zur Wartung in dieser Anleitung. |
| 12. | Stromschlaggefahr – Halten Sie alle Anschlüsse trocken und oberhalb des Bodens. Berühren Sie die Steckdose nicht mit nassen Händen. |
| 13. | Informationen über die verwendete Düse müssen ausreichend sein – Gefahr von Rückstoß und plötzlicher Drehmomenteinwirkung auf das Spritzgerät beim Starten der Spritzpistole. |
| 14. | Die elektrische Versorgung dieses Geräts muss entweder einen Fehlerstromschutzschalter (RCD) enthalten, der die Stromversorgung unterbricht, wenn der Ableitstrom gegen Erde 30 ms lang 30 mA überschreitet, oder eine Einrichtung, die den Erdschluss unterbricht. |
| 15. | Verwenden Sie dieses Gerät nicht in der Nähe von Personen, wenn diese keine Schutzkleidung tragen. |
| 16. | WARNUNG – Explosionsgefahr – Keine brennbaren Flüssigkeiten versprühen |
| 17. | WARNUNG – Für die Sicherheit des Geräts ist es wichtig, Hochdruckschläuche, -armaturen und -kupplungen zu verwenden. Verwenden Sie nur die vom Hersteller empfohlenen Schläuche, Armaturen und Kupplungen. |
| 18. | Wasser, das durch das Rückschlagventil geflossen ist, ist nur als Brauchwasser zu erachten. |

ALLGEMEINE SICHERHEITSANWEISUNGEN

| | |
|-----|--|
| 1. | Das Gerät ist nur für den Einsatz im Freien und den Haushaltsgebrauch bestimmt. |
| 2. | Hochdruckschläuche können durch Verschleiß, unsachgemäßen Gebrauch, Knicken usw. undicht werden. Verwenden Sie keinen beschädigten Schlauch. |
| 3. | Verwenden Sie den Hochdruckreiniger nicht in der Nähe von brennbaren Materialien, brennbaren Dämpfen oder Staub. |
| 4. | Manche Chemikalien oder Reinigungsmittel können die Gesundheit ernsthaft schädigen, wenn sie eingeatmet oder verschluckt werden. Tragen Sie ein Atemschutzgerät oder eine Maske, wenn die Möglichkeit besteht, dass Dämpfe eingeatmet werden. Lesen Sie alle der Maske beigefügten Anweisungen, um sicherzustellen, dass die Maske den erforderlichen Schutz gegen Einatmen schädlicher Dämpfe bietet. |
| 5. | Bevor Sie den Hochdruckreiniger bei kaltem Wetter in Betrieb nehmen, überprüfen Sie alle seine Teile auf etwaige Vereisung. Lagern Sie den Hochdruckreiniger nicht an Orten, an denen die Temperatur unter 0 °C (32 °F) sinkt. |
| 6. | AN KEINEM TEIL DÜRFEN VERÄNDERUNGEN VORGENOMMEN WERDEN! Betreiben Sie das Gerät NIEMALS mit beschädigten oder fehlenden Teilen oder ohne Schutzabdeckung. |
| 7. | Während das System unter Druck steht, muss der Hochdruckschlauch an den Hochdruckreiniger und die Spritzpistole angeschlossen sein. Ein Lösen des Schlauchs bei unter Druck stehendem Gerät ist gefährlich und kann zu Verletzungen führen. |
| 8. | Wenn der Hochdruckreiniger unbeaufsichtigt ist, muss er immer von der Stromversorgung getrennt werden. |
| 9. | Halten Sie den Wasserstrahl von elektrischen Verteilern fern, andernfalls besteht Stromschlaggefahr. |
| 10. | Der Hochdruckreiniger muss vor dem Gebrauch an den Wasserzulauf angeschlossen werden; erst danach darf der Abzugshebel der Pistole und der Schalter des Reinigers betätigt werden. |
| 11. | Bevor Sie den Reiniger nach längerem Stillstand zum ersten Mal in Betrieb nehmen, bringen Sie den Motor mehrmals auf volle Leistung, prüfen Sie den Zustand des Pumpenlaufrads und starten Sie ihn dann entsprechend der Bedienungsanleitung. |

SYMBOLE

Auf den Etiketten am Gerät und in der Anleitung können Symbole vorhanden sein. Diese kennzeichnen wichtige Informationen über das Produkt oder Hinweise zu seiner Verwendung.

| | |
|---|--|
|  | Sie warnen vor potenziellen Unfallgefahren. |
|  | Diese Symbole entsprechen den für dieses Produkt geltenden europäischen Richtlinien. |
|  | Dieses Produkt ist in Isolationsklasse I eingestuft, was bedeutet, dass es mit einem Schutzleiter ausgestattet ist (nur wenn das entsprechende Symbol auf dem Gerät vorhanden ist). |
|  | Nicht dem Regen aussetzen und nicht an feuchten Orten verwenden. |
|  | Vor der Verwendung dieses Produkts muss der Benutzer diese Bedienungsanweisungen lesen und verstehen, um das Risiko möglicher Verletzungen zu verringern. |
|  | Tragen Sie bei der Arbeit mit diesem Produkt stets eine Schutzbrille mit Seitenschutz und bei Bedarf einen vollständigen Gesichtsschutz. |
|  | Tragen Sie ein Atemschutzgerät oder eine Maske, wenn die Möglichkeit besteht, dass Dämpfe eingeatmet werden. |
|  | Um die Gefahr von Spritzwassereinwirkung und Verletzungen zu verringern, richten Sie den Wasserstrahl niemals auf Personen oder Haustiere und setzen Sie keine Körperteile dem Wasserstrahl aus. Undichte Schläuche und Armaturen können ebenfalls Verletzungen durch ein Eindringen des Wasserstrahls unter die Haut verursachen. Halten Sie Schläuche und Armaturen nicht in der Hand. |
|  | Um die Verletzungsgefahr durch Rückstoß zu verringern, halten Sie das Strahlrohr bei eingeschaltetem Gerät mit beiden Händen fest. |
|  | Die Verwendung in feuchten Umgebungen und die Nichteinhaltung der Sicherheitsvorschriften kann zu einem Stromschlag führen. |
|  | Warnung! Richten Sie die Spritzpistole niemals auf Menschen, Tiere, das Gerät selbst, die Stromversorgung oder auf andere elektrische Geräte. |
|  | Der Hochdruckreiniger ist nicht zum Anschluss an Trinkwasserverteiler bestimmt. |
|  | Ausrangierte elektrische Produkte sollten nicht im normalen Hausmüll entsorgt, sondern der Wiederverwertung zugeführt werden. Informieren Sie sich bitte über die Möglichkeit einer Wiederverwertung dieses Produkts bei der örtlichen Behörde oder bei einem autorisierten Verkäufer. |
|  | Führen Sie nicht benötigte Materialien der Wiederverwertung zu, statt sie als Abfall zu entsorgen. Alle Werkzeuge, Schläuche und Verpackungen müssen sortiert, in einem örtlichen Recyclingzentrum abgegeben und in umweltfreundlicher Weise entsorgt werden. |

Das Produkt muss geerdet sein

Bei einer Störung oder einem Fehler am Gerät verringert sich der Erdungswiderstand, sodass für den Benutzer die Gefahr eines Stromschlags besteht. Schließen Sie das Netzkabel an eine geeignete Steckdose an, die alle nationalen Normen und Vorschriften bezüglich Installation und Erdung erfüllt. Die Betriebsspannung ist die örtliche Netzspannung. Wenn Sie Zweifel an einer ordnungsgemäß geerdeten Steckdose haben, lassen Sie sie von einem qualifizierten Elektriker oder Wartungstechniker überprüfen. Nehmen Sie keine Änderungen am Stecker des Geräts vor. Wenn ein ungeeigneter Stecker am Gerät angebracht ist, lassen Sie ihn von einem qualifizierten Elektriker durch einen geeigneten Stecker ersetzen. Verwenden Sie diesen Hochdruckreiniger nicht mit Steckeradaptern.

VERWENDUNG VON VERLÄNGERUNGSKABELN

Verwenden Sie nur dreidradige Verlängerungskabel mit Steckern und Erdung mit Sicherung, die für den Anschluss geeignet sind. Verwenden Sie nur ein für den Außenbereich geeignetes Verlängerungskabel und achten Sie darauf, dass es fest mit der Steckdose verbunden ist. Diese Verlängerungskabel sind mit einer Angabe wie „Für den Außeneinsatz geeignet“ gekennzeichnet. In Innenräumen lagern. Verwenden Sie ein Verlängerungskabel, das der Nennspannung und dem Nennstrom des Geräts entspricht. Beschädigte Verlängerungskabel dürfen nicht verwendet werden. Überprüfen Sie die Verlängerungskabel vor der Verwendung und ersetzen Sie sie, wenn sie beschädigt sind. Verwenden Sie Verlängerungskabel nur für den vorgesehenen Zweck. Ziehen Sie zum Ausstecken nicht am Kabel, sondern ziehen Sie das Kabel am Stecker aus der Steckdose. Schützen Sie das Kabel vor Hitze und scharfen Kanten und ziehen Sie zuerst den Netzstecker aus der Steckdose, bevor Sie das Verlängerungskabel vom Hochdruckreiniger trennen. Beschädigte Netzkabel oder spezielle Anschlusskabel dürfen nur durch den Hersteller oder eine autorisierte Servicewerkstatt ersetzt werden.

WARNUNG – Stromschlaggefahr – Halten Sie alle Anschlüsse trocken und oberhalb des Bodens. Berühren Sie die Steckdose und den Stecker nicht mit nassen Händen.

BESTIMMUNGSGEMÄSSE VERWENDUNG DES HOCHDRUCKREINIGERS

***DIESER HOCHDRUCKREINIGER IST NUR ZUR VERWENDUNG MIT KALTEM WASSER BESTIMMT!
VERWENDEN SIE NIEMALS HEISSES WASSER MIT DIESEM HOCHDRUCKREINIGER.***

| | |
|----|--|
| 1. | Betreiben Sie den Hochdruckreiniger mit dem maximalen Flüssigkeitsdruck, für den er ausgelegt ist. Verwenden Sie den Hochdruckreiniger niemals ohne Wasserzulauf. Ein Betrieb des Hochdruckreinigers ohne Wasserzulauf führt zu irreparablen Schäden. |
| 2. | Vergewissern Sie sich, dass die Wasserversorgung, die Sie für den Hochdruckreiniger verwenden, nicht verunreinigt ist und weder Sand noch ätzende chemische Produkte enthält. Die Verwendung von schmutzigem Wasser verkürzt die Lebensdauer des Hochdruckreinigers. |
| 3. | HINWEIS – Der Hochdruckreiniger kann für eine Vielzahl von Zwecken verwendet werden, z. B. zum Waschen von Autos, Booten, Terrassen, Decks, Garagen usw. – überall, wo ein hoher Druck erforderlich ist, um Schmutz und Rückstände zu entfernen. Bei unsachgemäßer Verwendung kann der Hochdruck-Wasserstrahl die Arbeitsfläche beschädigen! Weitere Informationen finden Sie im Abschnitt „Betrieb“. Testen Sie den Hochdruckreiniger immer im Freien. |
| 4. | Bewegen Sie ihn NIEMALS durch Ziehen am Hochdruckschlauch. Benutzen Sie den Griff an der Oberseite. |
| 5. | Halten Sie die Hochdruckpistole und das Rohr immer mit beiden Händen fest. Halten Sie eine Hand an der Spritzpistole/am Abzugshebel und stützen Sie mit der anderen Hand das Rohr (siehe Abbildung). |
| 6. | Bei Verwendung eines Reinigungsmittels trägt der Hochdruckreiniger das Reinigungsmittel nur mit geringem Druck auf die zu reinigende Oberfläche auf. Nach dem Auftragen des Reinigungsmittels sprühen Sie dieses mithilfe der verstellbaren Düse von der Arbeitsfläche ab. |

TECHNISCHE DATEN

| | |
|--|-----------------------|
| Modell | REPW 195i SET |
| Nennspannung | AC 220–240 V~50/60 Hz |
| Nennleistung | 2500 W |
| Nenndruck | 130 bar |
| Max. Druck | 195 bar |
| Nenndurchfluss | 7 l/min |
| Max. Durchfluss | 7,8 l/min |
| Max. Wassereingangsdruck | 12 bar |
| Max. Wassereingangstemperatur | 50 °C |
| Schalldruckpegel (K = 3 dB(A)): LpA | 72,5 dB(A) |
| Schalleistungspegel (K = 3 dB(A)): LwA | 86,2 dB(A) |
| Vibration (K = 1,5 m/s ²) | ≤ 3 m/s ² |
| Gewicht | 22,5 kg (B) |

AUSPACKEN

Überprüfen Sie beim Auspacken, ob die unten genannten Teile in der Verpackung enthalten sind, und kontrollieren Sie sie sorgfältig auf Transportschäden. Wenn ein Teil fehlt oder beschädigt ist, versuchen Sie nicht, das Produkt zusammenzubauen oder zu benutzen.

| | | | | | |
|-----|-------------------------------|-----|------------------------|-----|----------------------------|
| 1. | Spritzpistole mit Abzugshebel | 2. | Rohr | 3. | Reinigungsnadel |
| 4. | Pistolenhalter | 5. | Wasser-Ausgangsrohr | 6. | Bedienungsanleitung |
| 7. | Schraubenset | 8. | Spritzpistolen-Konsole | 9. | Anschluss für Wasserzulauf |
| 10. | Wasser-Eingangsrohr | 11. | Netzkabel | 12. | Netzkabelhaken |
| 13. | Schalter | 14. | Hochdruckschlauch | 15. | Freigabetaste |
| 16. | Schlauchtrommel-Kurbel | | | | |

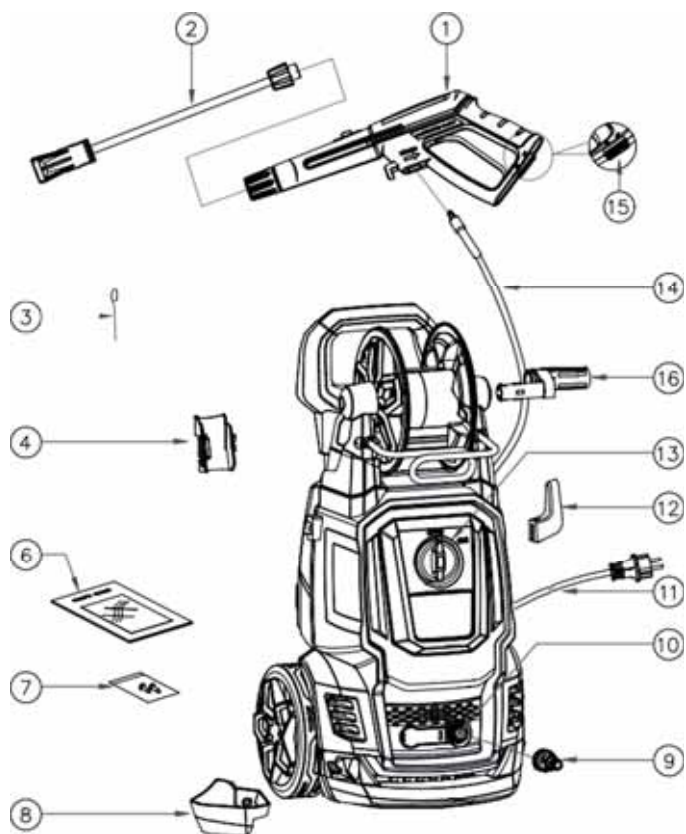

Halten Sie das Gerät zum Transportieren immer an seinem Griff.

VORBEREITUNG DES BETRIEBS

MONTAGE DES HOCHDRUCKREINIGERS

1. Montieren Sie die Pistolenkonsole, den Halter und das Netzkabel.

Schrauben Sie die Pistolenkonsole (8) fest am Hauptteil des Geräts an (1 Schraube). Schrauben Sie den Pistolenhalter (4) fest am Hauptteil des Geräts an (1 Schraube). Montieren Sie den Netzkabelhaken (12) am Hauptteil des Geräts.

Hinweis: Die Schrauben sind der Bedienungsanleitung beigelegt, überprüfen Sie sie nach dem Auspacken.

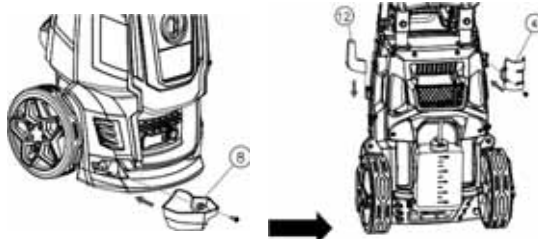

2. Montage der Schlauchtrommel-Kurbel.

Setzen Sie die Schlauchtrommel-Kurbel (16) so auf die Schlauchtrommel, dass sie hörbar einrastet. **Hinweis:** Richten Sie bei der Montage die Vorsprünge an der Schlauchtrommel-Kurbel auf die Nuten an der Schlauchtrommel aus.



3. Stecken Sie das Verlängerungsrohr in die Spritzpistole.

Schieben Sie das Rohr (2) in die Spritzpistole (1) und drehen Sie es im Uhrzeigersinn, bis es mit einem Klicken einrastet. Wenn die Teile richtig verbunden sind, können sie nicht durch direktes Ziehen am Rohr getrennt werden. Die Spritzpistole muss alle vorgeschriebenen Zubehörteile enthalten.

Hinweis: Die Drucktaste an der Spritzpistole ist fest.

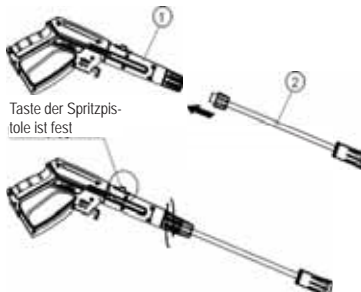

4. An- und Abkuppeln des Hochdruckschlauchs

Wickeln Sie den Hochdruckschlauch vollständig ab und schließen Sie das andere Ende an die Pistole an.



Zum Lösen des Schlauches drücken Sie die Taste.

Hinweis: Prüfen Sie nach dem Anschließen des Hochdruckschlauchs die Festigkeit der Verbindung durch leichtes Ziehen am Schlauch. Drücken Sie die Verriegelungstaste und ziehen Sie den Hochdruckschlauch ab.

Hinweis: Um den Schlauch leicht lösen zu können, ziehen Sie den Abzugshebel, um das Wasser nach dem Betrieb aus dem Rohr abzulassen; der Schalter befindet sich in der Position „OFF/O“.

5. Anschluss eines Gartenschlauchs

Entfernen Sie den Kunststoffstopfen vom Wasserzulaufrohr des Geräts und schrauben Sie den Wasserzulaufanschluss auf das Wasserzulaufrohr. Schließen Sie dann ein Ende des Gartenschlauchs (nicht im Lieferumfang enthalten) an den Wasserzulaufanschluss und das andere Ende an die Wasserquelle an.

WARNUNG: Dieses Gerät ist für den Einsatz bei Temperaturen über dem Gefrierpunkt bestimmt.

WARNUNG: Der Gartenschlauch darf nicht beschädigt oder undicht sein. Er muss einen Innendurchmesser von weniger als 1,3 cm und eine Länge von maximal 8 m haben.



6. Netzanschluss – Stecken Sie den Stecker des Hochdruckreinigers in eine Netzsteckdose.

BETRIEB



WARNUNG – GEFAHR!

Der Hochdruckreiniger muss während des Betriebs auf einer festen und stabilen Unterlage stehen.

WARNUNG: Am Hochdruckschlauch dürfen sich keine Schlaufen bilden.

Start

1. Drehen Sie den Wasserzulauf auf. Drücken Sie etwa 1 Minute lang den Abzugshebel, bis das Niederdruckwasser ausläuft und der Hochdruckreiniger entlüftet ist.

Warnung: Dieser Hochdruckreiniger ist nur zur Verwendung mit kaltem Wasser bestimmt! In diesem Hochdruckreiniger darf niemals heißes Wasser verwendet werden!



2. Stellen Sie den Schalter des Hochdruckreinigers auf „ON/I“ und drücken Sie den Abzugshebel.

Hinweis: Bevor der Abzugshebel betätigt wird, muss der Verriegelungsschalter auf „Unlock/Entsperren“ stehen.

Warnung: Starten Sie den Hochdruckreiniger nicht, ohne zuvor die Wasserversorgung anzuschließen und zu öffnen. Andernfalls könnten die Hochdruckdichtungen beschädigt und die Lebensdauer der Pumpe verkürzt werden.

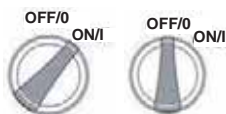

3. Reinigung

Bei Betätigung des Abzugshebels beginnt die Pistole, einen Druckstrahl zu versprühen. Die verstellbare Düsenmanschette kann gedreht werden, um den Strahl von aufgefächertem Spritzen (Schema 1) auf Direktstrahlspritzen (Schema 2) umzustellen.

Warnung: Während des Betriebs darf nicht auf Rückwärtslauf umgeschaltet werden.

Hinweis: Beginnen Sie mit der Düse in einem Abstand von 30 bis 60 cm von der Oberfläche und nähern Sie sich ihr vorsichtig, bis Sie die gewünschte Position erreicht haben. Zu nahes Sprühen kann die Oberfläche beschädigen.

Warnung: Schließen Sie das Gerät nicht an Wasserquellen an, die schmutzig oder rostig sind oder die Schlamm oder ätzende Substanzen enthalten. (Hierunter fallen auch Flüssigkeiten zur Fensterreinigung, Nährlösungen für Pflanzen, Düngemittel usw.)

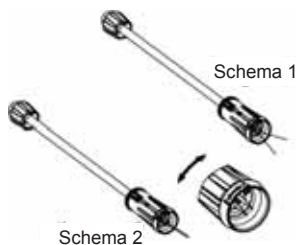

4. Wenn die Reinigung abgeschlossen ist, lassen Sie den Abzugshebel los, bringen Sie den Hauptschalter in die Position „OFF/O“ und stellen Sie den Wasserzulauf ab.

Hinweis: Wenn der Hochdruckreiniger nicht benutzt wird, muss sich der Verriegelungsschalter in der Stellung „Lock/Sperren“ befinden.

Hinweis: Verwenden Sie den Hochdruckreiniger nicht, nachdem das Wasser abgestellt wurde.

Andernfalls könnte der Motor oder die Pumpe schwer beschädigt werden.

Warnung: Trennen Sie niemals den Hochdruckschlauch vom Gerät, während das System unter Druck steht. Um den Druck abzulassen, schalten Sie den Motor aus, stellen Sie den Wasserzulauf ab und drücken Sie 2 bis 3 Mal den Abzugshebel der Pistole.

5. Trennen Sie das Netzkabel von der Stromversorgung.

WARNUNG: Überprüfen Sie, ob Spannung und Frequenz der Stromversorgung mit den Angaben auf dem Typenschild des Hochdruckreinigers übereinstimmen. Der Hochdruckreiniger darf nur über einen Schutzschalter (max. 30 mA) an das Stromnetz angeschlossen werden, der im Falle eines Kurzschlusses die Stromversorgung unterbricht.

INFORMATIONEN ZUM BETRIEB

1. Sicherheitsventil und/oder Druckbegrenzer



WARNUNG – GEFAHR!

Die Einstellung des Sicherheitsventils darf in keiner Weise verändert werden.

Das Sicherheitsventil dient gleichzeitig als Druckbegrenzer. Wenn der Abzugshebel der Pistole losgelassen wird, öffnet sich das Ventil und die Maschine schaltet sich durch den Druckschalter automatisch ab.

Wenn die Düse der Pistole verstopft ist, steigt der Druck im Hochdruckreiniger, das Sicherheitsventil öffnet sich, der Druckschalter wird ausgelöst und der Hochdruckreiniger schaltet sich automatisch ab. Die Düse kann mit einer Nadel gereinigt werden. Siehe unten.

2. Automatisches Ein-/Aussschalten

Der Hochdruckreiniger ist mit einem automatischen Schalter ausgestattet. Er wird nur gestartet, wenn der Schalter auf „ON“ steht und der Abzugshebel der Pistole betätigt wird. Wird der Abzugshebel der Spritzpistole losgelassen, schaltet sich der Motor des Hochdruckreinigers automatisch ab. Zum erneuten Starten drücken Sie einfach wieder den Abzugshebel. Wenn Sie mit der Arbeit fertig sind, lassen Sie den Abzugshebel los und stellen Sie den Hauptschalter auf „OFF“. Schalten Sie den Hochdruckreiniger immer aus, wenn Sie die Arbeit beendet haben oder ihn unbeaufsichtigt lassen.

3. Entlüftung der Pistole

Es ist sehr wichtig, vor der Verwendung des Hochdruckreinigers die Pistole zu entlüften. Gehen Sie beim Zusammenbau des Hochdruckreinigers gemäß der Montageanleitung vor. Um die Pistole zu entlüften, schließen Sie einfach einen Gartenschlauch an den Hochdruckreiniger an und betätigen Sie den Abzugshebel, BEVOR Sie den Strom einschalten. Dadurch wird die im Hochdruckreiniger und in der Pistole eingeschlossene Luft vor der Verwendung des Geräts entfernt. Halten Sie den Abzugshebel etwa eine Minute lang gedrückt, damit überschüssige Luft aus dem Hochdruckreiniger entweichen kann. Während dieses Vorgangs fließt das Wasser unter niedrigem Druck durch die Pistole. Weitere Tipps zum Belüften finden Sie im Abschnitt „Betrieb“.

4. Sicherheitstaste an der Spritzpistole

Um die Spritzpistole zu starten, müssen Sie zuerst die Sperrtaste und dann den Abzugshebel drücken. Wenn Sie den Abzugshebels loslassen, kann dieser automatisch in die Aus-Position zurückkehren. Wenn Sie den Hochdruckreiniger nicht benutzen, drücken Sie die Sperrtaste, um ein versehentliches Starten des Hochdruckstrahls zu verhindern.

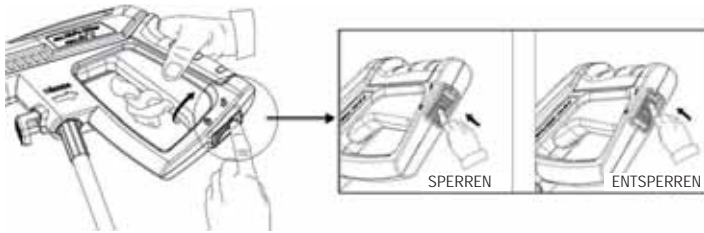

5. Richtiges Halten der Spritzpistole

Es empfiehlt sich, die Spritzpistole bei jeder Verwendung des Hochdruckreinigers in der richtigen Position zu halten, mit einer Hand am Griff und der anderen an der verstellbaren Spritzdüse.

6. Verwendung von Reinigungsmittel

1) Schrauben Sie den Deckel des Reinigungsmittelbehälters ab und füllen Sie ein geeignetes Reinigungsmittel ein. Bringen Sie dann den Deckel wieder an.



2) Setzen Sie die verstellbare Düse in die Spritzpistole ein und schieben Sie sie nach vorne in den Niederdruckmodus.

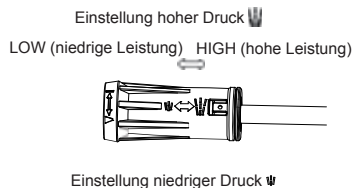

3) Betätigen Sie den Abzugshebel. Das Reinigungsmittel fließt durch die verstellbare Düse.

4) Tragen Sie Reinigungsmittel nach Bedarf auf, um die Oberfläche gründlich zu reinigen.

5) Lassen Sie das Reinigungsmittel einige Minuten lang auf der Oberfläche einwirken. Nutzen Sie diese Zeit, um stark verschmutzte Stellen mit einer Bürste zu reinigen.

6) Stellen Sie die verstellbare Düse auf Hochdruckmodus zur Reinigung von Oberflächen.

7. Verwendung der Schlauchtrommel

Zum Abwickeln des Schlauchs drehen Sie die Kurbel der Schlauchtrommel im Uhrzeigersinn, zum Aufwickeln gegen den Uhrzeigersinn.

Hinweis: Ziehen Sie vor dem Gebrauch den Kurbelgriff aus und wickeln Sie den Schlauch von der Trommel ab.

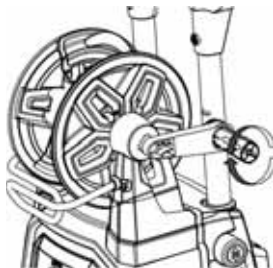

8. Teleskopgriff

Dieser Hochdruckreiniger ist mit einem Teleskopgriff ausgestattet. Um den Griff anzuheben oder abzusenken, drücken Sie die Taste und bewegen Sie den Griff nach oben oder unten. Beim Einrasten in der Griffposition ist ein Klicken zu hören.

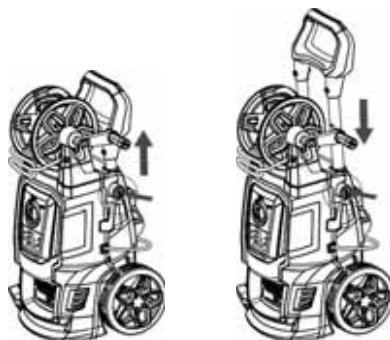

WARTUNG / INSTANDHALTUNG

Alle nicht in diesem Kapitel aufgeführten Wartungsarbeiten dürfen nur von einem autorisierten Vertriebs- und Servicezentrum durchgeführt werden.



WARNUNG – GEFAHR!

Ziehen Sie vor der Durchführung jeglicher Arbeiten am Hochdruckreiniger den Stecker aus der Steckdose.

1. Reinigung des Wassereingangsfilters

Der Wasserfilter befindet sich im Wasserzulaufanschluss und muss regelmäßig gereinigt werden. Spülen Sie ihn mit sauberem Leitungswasser und stecken Sie ihn dann wieder in den Wasserzulaufanschluss.

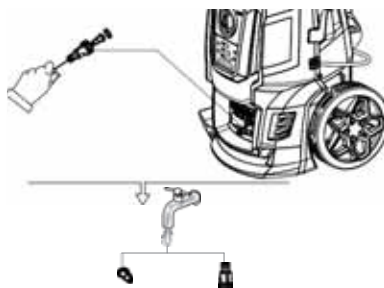

2. Reinigung der Düse

Führen Sie die mitgelieferte Düsenreinigungsspitze (oder eine aufgebogene Büroklammer) in die Düsenöffnung ein und bewegen Sie vor und zurück, bis sich die Verunreinigungen gelöst haben. Spülen Sie die Düsen nochmals mit Wasser aus einem Gartenschlauch mit größtmöglichem Druck (entweder mit einer normalen Wasserdüse oder durch Erzeugung von Wasserdruck mit dem Daumen über der Düse für die Rückspülung).

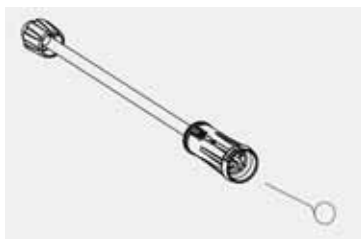

3. Reinigung der Belüftungsöffnungen des Hochdruckreinigers

Halten Sie den Hochdruckreiniger sauber, damit die Kühlluft ungehindert durch die Belüftungsöffnungen strömen kann.

4. Schmierung der Kupplungen

Schmieren Sie die Kupplungen regelmäßig, damit sich die Dichtungsringe nicht dehnen und die Kupplungen besser halten.

LAGERUNG

Lagern Sie den Hochdruckreiniger an einem frostfreien Ort mit einer Temperatur über 0 °C (32 °F). Entfernen Sie vor der Lagerung wie folgt das Wasser aus dem Pumpenschlauch und dem Zubehör:

- 1) Schalten Sie den Hochdruckreiniger aus (Schalter auf „OFF/O“ stellen) und ziehen Sie den Schlauch mit dem Wasser und das Zubehör ab.
- 2) Starten Sie den Hochdruckreiniger erneut und drücken Sie den Abzugshebel. Lassen Sie den Hochdruckreiniger laufen, bis das Wasser aufhört zu fließen.
- 3) Schalten Sie den Hochdruckreiniger aus, ziehen Sie das Netzkabel aus der Steckdose, wickeln Sie es auf und hängen Sie es an den Kabelhaken.
- 4) Stecken Sie die Spritzpistole und das Rohr in den Pistolenhalter.

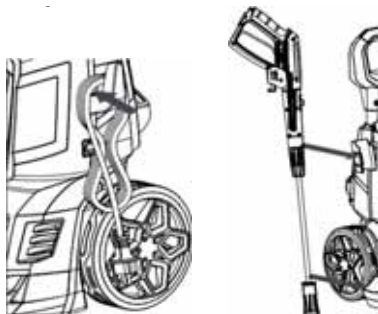

- 5) Hochdruckreiniger mit Schlauchtrommel: Wickeln Sie den Hochdruckschlauch auf die Schlauchtrommel.



- 6) Legen Sie kleine Zubehörteile (z. B. die Kupplung) in das Aufbewahrungsfach auf der Rückseite des Geräts.



GARANTIE

Die Garantiebedingungen finden Sie im Anhang zur Garantie.

UMWELT

Wenn der Hochdruckreiniger nach langjährigem Gebrauch nicht mehr funktioniert, entsorgen Sie ihn nicht über den Hausmüll, sondern auf umweltfreundliche Weise.



Entsorgen Sie Elektrogeräte nicht über den normalen Hausmüll.

In Übereinstimmung mit der harmonisierten europäischen Richtlinie 2012/19/EU über Elektro- und Elektronik-Altgeräte sind gebrauchte Elektrogeräte der Wiederverwertung zuzuführen und anschließend umweltfreundlich zu entsorgen.

Alternative Übergabe zur Wiederverwertung anstatt der Übergabe an den Händler:

Der Besitzer eines Elektrogeräts ist alternativ zu ordnungsgemäßer Entsorgung des Altgeräts anstatt der Rückgabe an den Händler verpflichtet. Das Altgerät kann auch bei einer Sammelstelle zur Entsorgung im Sinne der nationalen Vorschriften über die Nutzung von Sekundärrohstoffen und Abfallentsorgung abgegeben werden.

Diese Bestimmung gilt nicht für Zubehör ohne elektrische Bauteile, das ggf. an das Altgerät angeschlossen wurde.

PROBLEMBEHEBUNG

Bevor Sie sich an eine Serviceorganisation wenden, überprüfen Sie Folgendes:

| Anzeichen | Ursache | Empfohlene Maßnahme |
|---|--|---|
| Gerät lässt sich nicht starten | Hochdruckreiniger nicht angeschlossen, Steckdose defekt Sicherung durchgebrannt Verlängerungskabel ist beschädigt | Schließen Sie das Gerät an eine Steckdose an. Versuchen Sie es an einer anderen Steckdose. Ersetzen Sie die Sicherung, schalten Sie andere Geräte aus. Versuchen Sie es ohne das Verlängerungskabel. |
| Druckschwankungen | Luftansaugung während des Pumpvorgangs Verstopfte, verschlissene oder schwergängige Ventile Verschlissene Pumpendichtung | Prüfen Sie, ob die Schläuche und Anschlüsse luftdicht sind. Reinigen und ersetzen Sie sie oder wenden Sie sich an Ihren Händler vor Ort. Reinigen und ersetzen Sie sie oder wenden Sie sich an Ihren Händler vor Ort. |
| Gerät stoppt | Sicherung durchgebrannt – Falsche Netzspannung Wärmesensor wurde aktiviert Düse ist teilweise verstopft | Tauschen Sie die Sicherung aus. Schalten Sie andere Geräte aus. Prüfen Sie, ob die Netzspannung den Angaben auf dem Typenschild entspricht. Lassen Sie den Hochdruckreiniger 5 Minuten lang abkühlen. Reinigen Sie die Düse. |
| Sicherung durchgebrannt | Sicherung ist zu schwach ausgelegt | Installieren Sie eine Sicherung mit einem höheren Wert als die Stromaufnahme des Geräts. Versuchen Sie es ohne das Verlängerungskabel. |
| Gerät pulsiert | Luft im Versorgungsschlauch oder in der Pumpe Unzureichende Versorgung durch den Wasserzulauf Düse ist teilweise verstopft Wasserfilter ist zugesetzt Schlauch ist verwunden | Lassen Sie das Gerät mit offenem Abzugshebel laufen, bis der normale Betriebsdruck wiederhergestellt ist. Prüfen Sie, ob die Wasserversorgung den angegebenen Anforderungen entspricht. Reinigen Sie die Düse. Reinigen Sie den Filter. Ziehen Sie den Schlauch gerade. |
| Gerät startet und stoppt oft von selbst | Spritzpistole ist undicht | Wenden Sie sich an das nächstgelegene Servicezentrum. Ersetzen Sie den Sitz, die Kugel und die Dichtung des Ventils an der Spritzpistole. |
| Gerät startet, doch es kommt kein Wasser heraus | Pumpe/Schlauch oder Zubehör sind eingefroren Kein Wasserzulauf – Wasserfilter ist verstopft Düse ist verstopft | Warten Sie, bis die Pumpe, der Schlauch oder das Zubehör aufgetaut sind. Schließen Sie den Wasserzulauf an. Reinigen Sie den Filter. Reinigen Sie die Düse. |

Bei anderen als den oben genannten Problemen wenden Sie sich bitte an Ihren Händler vor Ort.

Prijevod originalnih uputa za upotrebu VISOKOTLAČNI PERAČ

REPW 195i SET



UPOZORENJE: Nemojte koristiti ovaj uređaj prije nego što pročitate ovaj priručnik.

GARLAND distributor, s.r.o., Šturmova 1307, Jičín, Czech Republic

VAŽNA SIGURNOSNA UPOZORENJA

| |
|---|
| Nikada nemojte usmjeravati visokotlačnu mlaznicu prema ljudima ili životinjama. |
| Nemojte koristiti visokotlačni perač nakon konzumiranja droga ili alkohola. |
| Ne koristite visokotlačni perač dok stojite u vodi. |
| Nikada ne dodirujte utičnicu ili utikač mokrim rukama. |
| Električni priključci nikada ne smiju ležati u vodi. |
| Nikada nemojte pokretati visokotlačni perač dok voda nije otvorena. |
| Nikada nemojte koristiti vruću vodu s ovim visokotlačnim peračem. |

Uređaj je namijenjen za kućnu upotrebu, kao i za profesionalnu unutarnju i vanjsku upotrebu.

VAŽNE SIGURNOSNE UPUTE



UPOZORENJE: Pri upotrebi ovog proizvoda uvijek se treba pridržavati osnovnih sigurnosnih mjera, uključujući sljedeće upute:

- Ako je kabel za napajanje oštećen, mora ga zamijeniti proizvođač, njegov servisni tehničar ili druga kvalificirana osoba kako bi se izbjegao rizik.

Ovaj uređaj ne smiju koristiti djeca. Djeca moraju biti pod nadzorom kako bi se osiguralo da se ne igraju s peračem.

Profesionalna uporaba

Ovaj uređaj ne smiju koristiti osobe (uključujući djecu) smanjenih fizičkih, osjetilnih ili mentalnih sposobnosti, ili s nedovoljno znanja ili iskustva.

Privatna uporaba

Ovaj uređaj ne smiju koristiti osobe smanjenih fizičkih, osjetilnih ili mentalnih sposobnosti, ili s nedovoljno znanja ili iskustva, osim ako nisu pod nadzorom ili su im dane upute u vezi s uporabom uređaja

Razumijevanje rizika povezanih s radom ovog uređaja.

Kada radite s visokotlačnim peračem, koristite odgovarajuću osobnu zaštitnu opremu (OZO), kao što su sigurnosne cipele, zaštitne rukavice, zaštitne kapuljače, zaštita za sluh itd.

Pažnja: Opasnost od povratnog udara i velikog zakretnog momenta na mlaznici prilikom otvaranja pištolja za prskanje.



UPOZORENJE: Ovaj visokotlačni perač namijenjen je za korištenje sa sredstvima za čišćenje koje isporučuje ili preporučuje proizvođač. Korištenje drugih sredstava za čišćenje ili kemikalija može nepovoljno utjecati na sigurnost ovog stroja.



UPOZORENJE: Mlaz tekućine pod visokim pritiskom može biti opasan ako se neispravno koristi. Mlaz nikada ne smije biti usmjeren na ljude, električnu opremu pod naponom ili izravno na samu opremu.

- Nemojte koristiti ovaj uređaj u radnom dometu u blizini ljudi osim ako ne nose zaštitnu odjeću.
- Nikada ne usmjeravajte mlaz vode na sebe ili druge ljude kako biste očistili odjeću ili obuću.

- Prije obavljanja korisničkog održavanja uvijek isključite napajanje.
- Visokotlačne perače ne smiju koristiti djeca ili neobučene osobe.
- Kako biste osigurali odgovarajuću sigurnost visokotlačnog perača, koristite samo originalne zamjenske dijelove proizvođača ili dijelove koje je odobrio proizvođač.
- Nemojte koristiti uređaj ako su oštećeni kabel za napajanje ili važni dijelovi uređaja, npr. sigurnosni uređaji, visokotlačna crijeva, pištolj na okidač.
- Kada koristite produžni kabel, i utikač i utičnica moraju biti vodootporni.



UPOZORENJE: Ako se koristi produžni kabel, on mora biti prikladan za vanjsku upotrebu, a priključak mora biti suh i ne smije ležati na tlu. Strogo se preporučuje korištenje namatača kabela za napajanje, koji ima utičnicu najmanje 60 mm iznad tla.

- Uvijek isključite i odspojite perlač prije sastavljanja, čišćenja, podešavanja, održavanja, skladištenja i transporta.
- Električni priključak mora izvršiti kvalificirani električar i mora biti u skladu sa standardom IEC 60364-1. Nužno je instalirati zaštitnu sklopku koja isključuje napajanje ako struja curenja prema zemlji prijeđe 30 mA tijekom 30 ms, ili uređaj za prekidanje uzemljenja.
- **UPOZORENJE:** Nemojte koristiti perlač ako su oštećeni kabel za napajanje ili važni dijelovi stroja, poput sigurnosnih uređaja, visokotlačnih crijeva, pištolja za prskanje. Ovi perlači nisu prikladni za spajanje na vodovodnu mrežu. Spojite perlač na dovod vode.
- Postavite perlač na ravnu površinu.
- Iz sigurnosnih razloga prekontrolirajte uređaj nakon tri mjeseca i izvršite održavanje. Prije uporabe provjerite filter i mlaznicu. Provjerite jesu li zaštopani. Nakon rada provjerite pumpu i crijevo za vodu.
- Zaštita od preopterećenja:

Ako se mlaznica začepi ili se visokotlačno crijevo zapetlja, automatski će se pokrenuti funkcija zaštite od preopterećenja i perlač će se isključiti.

Nakon što riješite problem, uključite prekidač i ponovno pokrenite perlač.

| | |
|-----|---|
| 1. | Prije upotrebe ovog proizvoda pažljivo pročitajte sve upute. Slijedite sve sigurnosne upute i imajte ih pri ruci. |
| 2. | Ne upotrebljavajte proizvod ako ste umorni ili pod utjecajem alkohola ili lijekova. |
| 3. | Opasnost od prodiranja u kožu ili ozljeda - nemojte usmjeravati mlaz vode pod visokim pritiskom na ljude ili životinje. |
| 4. | Nikada ne dopustite djeci da rukuju visokotlačnim perlačem. |
| 5. | Kako biste smanjili rizik od ozljeda, potreban je strogi nadzor pri upotrebi perlača u blizini djece. |
| 6. | Naučite kako brzo isključiti perlač i brzo otpustiti pritisak. Temeljito se upoznajte s upravljačkim elementima. |
| 7. | Budite oprezni – uvijek pazite kamo usmjeravate mlaz visokog pritiska. |
| 8. | Nitko se ne smije zadržavati u radnom području i području korištenja perlača. |
| 9. | Održavajte stabilan položaj i ravnotežu tijekom rada – nemojte se naginjati naprijed ili stajati na nestabilnoj površini. |
| 10. | Radni prostor mora imati odgovarajuću drenažu kako bi se smanjio rizik od pada zbog skliskih površina. |
| 11. | Slijedite upute za održavanje navedene u ovom priručniku. |
| 12. | Opasnost od strujnog udara - držite sve spojeve suhima i udaljenima od zemlje. Ne dirajte utičnicu mokrim rukama. |
| 13. | Informacije o korištenju mlaznice moraju biti dovoljne - opasnost od povratnog udarca i iznenadnog okretnog momenta koji djeluje na sklop za prskanje prilikom pokretanja pištolja za prskanje. |















| | |
|-----|--|
| 14. | Električno napajanje ove opreme mora uključivati ili zaštitnu sklopku (RCD) koja prekida napajanje ako struja curenja prema zemlji prijeđe 30 mA tijekom 30 ms ili uređaj koji prekida uzemljenje. |
| 15. | Ne koristite ovaj uređaj u blizini osoba osim ako ne nose zaštitnu odjeću. |
| 16. | UPOZORENJE Opasnost od eksplozije - Nemojte prskati zapaljive tekućine |
| 17. | UPOZORENJE Visokotlačna crijeva, priključci i spojnice važni su za sigurnost opreme. Koristite samo crijeva, priključke i spojke koje preporučuje proizvođač. |
| 18. | Voda koja je prošla kroz povratni ventil smatra se pitkom. |

OPĆENITE SIGURNOSNE UPUTE

| | |
|-----|---|
| 1. | Namijenjen samo za vanjsku i kućansku upotrebu. |
| 2. | Visokotlačno crijevo može procuriti zbog istrošenosti, pogrešne uporabe, savijanja itd. Nemojte koristiti oštećeno crijevo. |
| 3. | Ne koristite visokotlačni perlač u blizini zapaljivih materijala, zapaljivih para ili prašine. |
| 4. | Neke kemikalije ili sredstva za čišćenje mogu biti štetni i ozbiljno oštetiti zdravlje ako se udahnu ili progutaju. Nosite respirator ili masku kad god postoji mogućnost udisanja para. Pročitajte sve upute koje dolaze s maskom kako biste bili sigurni da će maska pružiti potrebnu zaštitu od udisanja štetnih para. |
| 5. | Prije pokretanja visokotlačnog perlača po hladnom vremenu, provjerite ima li na dijelovima uređaja nakupina leda. Ne ostavljajte perlač na mjestima gdje temperatura pada ispod 0 °C (32°F). |
| 6. | NISU DOPUŠTENE NIKAKVE MODIFIKACIJE NI NA KOJEM DIJELU UREĐAJA! NIKADA ne koristite opremu s oštećenim ili nedostajućim dijelovima ili bez zaštitnih poklopaca. |
| 7. | Dok je sustav pod tlakom, visokotlačno crijevo mora biti spojeno na tlačni perlač i pištolj za prskanje. Odsipanje crijeva dok je jedinica pod tlakom opasno je i može uzrokovati ozljede. |
| 8. | Ako ostavite perlač bez nadzora, uvijek morate isključiti napajanje. |
| 9. | Vodeni mlaz držite podalje od električnih žica jer postoji opasnost od strujnog udara. |
| 10. | Perlač mora biti priključen na dovod vode prije uporabe, tada pritisnite okidač pištolja i stisnite prekidač za čišćenje. |
| 11. | Prije prve uporabe perlača nakon dugotrajnog mirovanja, pokrenite motor nekoliko puta punom snagom, provjerite stanje rotora pumpe i zatim je pokrenite prema uputama za uporabu. |

SIMBOLI

Simboli se mogu naći na naljepnicama na uređaju i u priručniku. Oni ukazuju na važne podatke o proizvodu ili upute za njegovu uporabu.

| | |
|---|---|
|  | Upozoravaju na potencijalne opasnosti od ozljeda. |
|  | Ovi simboli u skladu su s europskim direktivama koje se primjenjuju na ovaj proizvod. |
|  | Ovaj proizvod spada u klasu izolacije I, što znači da je opremljen zaštitnim uzemljenjem (samo ako je odgovarajući simbol prikazan na uređaju). |
|  | Ne izlažite uređaj kiši niti ga koristite na vlažnim mjestima. |
|  | Prije uporabe ovog proizvoda, korisnik mora pročitati i razumjeti ove upute za uporabu kako bi smanjio rizik od mogućih ozljeda. |
|  | Prilikom rada s ovim proizvodom uvijek nosite zaštitne naočale s bočnim štitičima ili štitič za cijelo lice u slučaju potrebe. |
|  | Nosite respirator ili masku kad god postoji mogućnost udisanja para. |
|  | Kako biste smanjili rizik od prskanja ili ozljeda, nikada ne usmjeravajte mlaz vode prema ljudima ili kućnim ljubimcima te ne izlažite bilo koji dio tijela mlazu. Crijeva i priključci koji propuštaju također mogu uzrokovati ozljede prodiranjem struje vode u kožu. Nemojte držati crijeva ili priključke u ruci. |
|  | Kako biste smanjili rizik od ozljeda od povratnog trzaja, čvrsto držite cijev za prskanje objema rukama dok je stroj uključen. |
|  | Korištenje u vlažnim okruženjima i nepoštivanje sigurnosnih postupaka može dovesti do strujnog udara. |
|  | Upozorenje! Nikada ne usmjeravajte pištolj u osobu, životinje, tijelo stroja, izvor napajanja ili bilo koje električne uređaje. |
|  | Perač nije namijenjen za spajanje na sustave distribucije pitke vode. |
|  | Dotrajali električni proizvodi ne smiju se bacati zajedno s uobičajenim kućnim otpadom, osigurajte njihovu reciklažu. Provjerite kod svoje lokalne vlasti ili ovlaštenog trgovca mogućnosti recikliranja ovog proizvoda. |
|  | Reciklirajte neželjene materijale umjesto da ih bacate u smeće. Sav alat, crijeva i ambalaža moraju se razvrstati, odnijeti u lokalni centar za recikliranje i zbrinuti na ekološki prihvatljiv način. |

Proizvod mora biti uzemljen

U slučaju nedostatka ili kvara na opremi, smanjuje se otpor uzemljenja i stoga postoji opasnost od strujnog udara za korisnika. Umetnite kabel za napajanje u odgovarajuću utičnicu koja je u skladu sa svim nacionalnim standardima i propisima o instalaciji i uzemljenju. Radni napon je napon napajanja u mjesnoj mreži. Ako sumnjate je li utičnica ispravno uzemljena, neka je provjeri kvalificirani električar ili serviser. Ne radite nikakve promjene na utikaču uređaja. Ako je na uređaj postavljen neodgovarajući utikač, neka ga kvalificirani električar zamijeni odgovarajućim utikačem. Ne koristite ovaj perač s adapterima.

KORIŠTENJE PRODUŽNIH KABLOVA

Koristite samo trožilne produžne kabele, s utikačima i uzemljene s osiguračem, koji su prikladni za konektor. Koristite samo produžni kabel namijenjen za vanjsku upotrebu i provjerite je li čvrsto spojen na utičnicu. Ovi produžni kabeli označeni su porukom „Prikladno za vanjsku upotrebu. Čuvati u zatvorenom prostoru. Koristite produžni kabel koji odgovara nazivnom naponu i nazivnoj struji uređaja. Ne smiju se koristiti oštećeni produžni kabeli. Prije uporabe provjerite produžne kabele i zamijenite ih ako su oštećeni. Koristite produžne kablove samo za njihovu namjenu. Prilikom odspajanja nemojte povlačiti za kabel, već izvucite utikač iz utičnice. Zaštitite kabel od topline, oštarih rubova i izvucite produžni kabel iz utičnice prije nego što ga isključite iz perača. Oštećene strujne kabele ili posebne kabele s konektorom smije zamijeniti samo proizvođač ili ovlašteni servis.

UPOZORENJE - Opasnost od strujnog udara - držite sve spojeve suhima i udaljenima od zemlje. Ne dirajte utičnicu ili utikač mokrim rukama.

NAMJENA VISOKOTLAČNOG PERAČA

**OVAJ PERAČ SE KORISTI SAMO S HLADNOM VODOM!
NEMOJTE KORISTITI VRUĆU VODU S OVM VISOKOTLAČNIM PERAČEM.**

| | |
|----|---|
| 1. | Koristite visokotlačni perač pri maksimalnom tlaku tekućine za koji je namijenjen. Nikada nemojte koristiti visokotlačni perač bez dovoda vode. Rad perilice posuđa bez dovoda vode nepopravljivo će je oštetiti. |
| 2. | Provjerite da dovod vode koji koristite za vaš visokotlačni perač nije prljav i da ne sadrži pijesak ili korozivne kemijske proizvode. Korištenje prljave vode skratit će vijek trajanja visokotlačnog perača. |
| 3. | NAPOMENA - Visokotlačni perač može se koristiti u različite svrhe, uključujući pranje automobila, čamaca, terasa, paluba, garaža itd. svugdje gdje je potreban visok pritisak za uklanjanje prljavštine i ostataka. Pri nepravilnoj uporabi visokotlačni vodeni mlaz može oštetiti radnu površinu! Više pojedinosti potražite u odjeljku "Upute za rad". Perač uvijek testirajte na otvorenom. |
| 4. | NIKADA ga ne pomičite povlačenjem visokotlačnog crijeva. Koristite ručku koja se nalazi na gornjem dijelu. |
| 5. | Uvijek držite visokotlačni pištolj i cijev objema rukama. Jednu ruku držite na pištolju/okidaču, a drugom poduprite cijev (vidi sliku). |
| 6. | Kada koristite sredstvo za čišćenje, visokotlačni perač nanosi sredstvo za čišćenje na površinu samo pod niskim pritiskom. Nakon nanošenja, sredstvo za čišćenje isperite s radne površine pomoću podesive mlaznice. |

TEHNIČKI PODACI

| | |
|---|-----------------------|
| Model | REPW 195i SET |
| Nazivni napon | AC 220-240 V~50/60 Hz |
| Nominalna snaga | 2500 W |
| Nominalni tlak | 130 bar |
| Maks. tlak | 195 bar |
| Nazivni protok | 7 l/min |
| Maks. protok | 7,8 l/min |
| Maks. ulazni pritisak vode | 12 bar |
| Maks. ulazna temperatura vode | 50 °C |
| Razina zvučnog tlaka (K = 3 dB(A)): LpA | 72,5 dB(A) |
| Razina akustične snage (K = 3 dB(A)): LwA | 86,2 dB(A) |
| Vibracija (K = 1,5 m/s ²) | ≤3 m/s ² |
| Masa | 22,5 kg (B) |

PAKIRANJE

Prilikom raspakiranja provjerite jesu li dolje navedeni dijelovi uključeni u paket i pažljivo provjerite ima li oštećenja nastalih tijekom transporta. Ako bilo koji dio nedostaje ili je oštećen, ne pokušavajte sastaviti ili koristiti proizvod.

| | | | | | |
|-----|------------------------------------|-----|------------------------------|-----|---------------------------|
| 1. | Pištola s prekidačem za pokretanje | 2. | Cijev | 3. | Vrh za čišćenje |
| 4. | Držać pištolja | 5. | Odvodna cijev za vodu | 6. | Priručnik |
| 7. | Pakiranje vijaka | 8. | Konzola pištolja za prskanje | 9. | Priključak za dovod vode |
| 10. | Ulazna cijev za vodu | 11. | Kabel za napajanje | 12. | Nosač kabela za napajanje |
| 13. | Prekidač | 14. | Visokotlačno crijevo | 15. | Prekidač za otpuštanje |
| 16. | Ručka bubnja za crijevo | | | | |

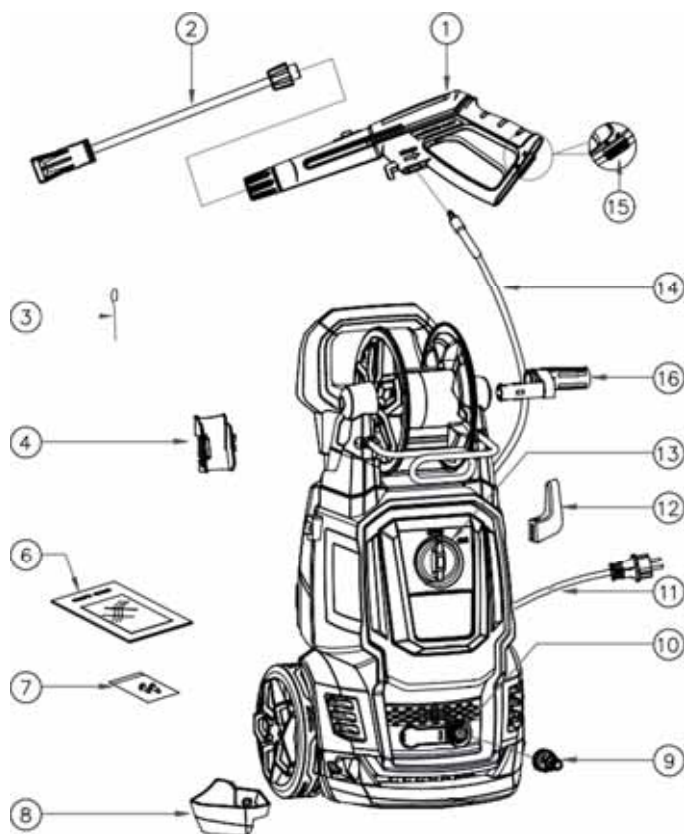

Uvijek pomičite uređaj držeći ga za ručku.

PRIPREMA ZA RAD

SASTAVLJANJE PERAČA

1. Montirajte pištolja, nosač i kabel za napajanje.

Čvrsto pričvrstite držač pištolja (8) na glavno tijelo (1 vijak). Čvrsto pričvrstite nosač pištolja (4) na glavno tijelo (1 vijak). Montirajte nosač za kabel napajanja (12) na glavno tijelo.

Napomena: Vijci su uključeni u paket s priručnikom s uputama, provjerite ih nakon raspakiranja.

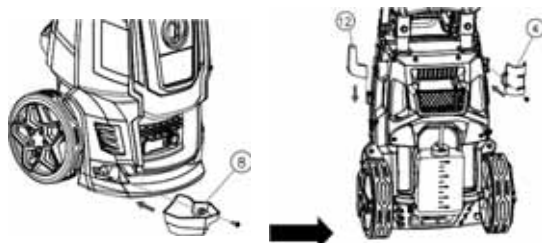

2. Montaža ručke bubnja za crijevo.

Postavite ručku bubnja za crijevo (16) na kolot za crijevo dok ne "klikne".

Napomena: Prilikom montiranja, poravnajte ušice na ručki bubnja za crijevo s utorima na bubnju za crijevo.



3. Umetnite produžnu cijev u pištolj za prskanje.

Gurnite cijev (2) u pištolj za prskanje (1) i okrenite je u smjeru kazaljke na satu, dok ne klikne. Ako su dijelovi pravilno spojeni, ne mogu se odvojiti jedan od drugog izravnim povlačenjem cijevi. Pištolj za prskanje mora sadržavati sve potrebne dodatke.

Napomena: Klizna tipka na pištolju za prskanje je nepomična.

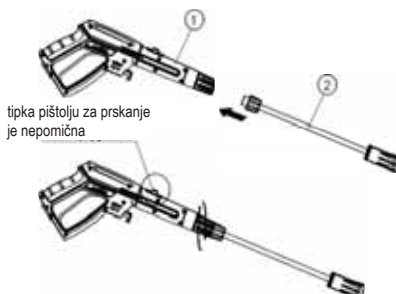

4. Spajanje i odvajanje visokotlačnog crijeva

Potpuno odmotajte visokotlačno crijevo i spojite drugi kraj na pištolj.

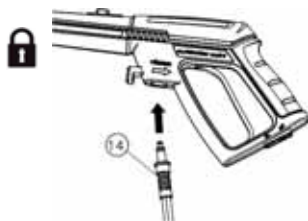

Pritisnite tipku za odvajanje crijeva.

Napomena: Nakon spajanja visokotlačnog crijeva, provjerite čvrstoću spoja laganim povlačenjem crijeva. Pritisnite tipku za zaključavanje i povucite visokotlačno crijevo da biste ga odvojili.

Napomena: Kako biste jednostavno odvojili crijevo, pritisnite tipku za otpuštanje, kako biste ispuštili vodu iz cijevi nakon završetka operacije; prekidač je u položaju "OFF/O".

5. Spajanje vrtnog crijeva

Uklonite plastični čep s cijevi za dovod vode i zavrnite priključak za dovod vode na cijev za dovod vode, zatim spojite jedan kraj kućnog vrtnog crijeva (nije uključeno) na dovod vode, a drugi kraj na izvor vode.

UPOZORENJE: Ova oprema je namijenjena za korištenje na temperaturama iznad ledišta.

UPOZORENJE: Vrtno crijevo ne smije biti oštećeno i mora biti čvrsto, unutarnjeg promjera manjeg od 1,3 cm, a duljine manje od 8 m.



6. Mrežni priključak - spojite visokotlačni perlač u utičnicu.

RAD



UPOZORENJE - OPASNOST!

Perač mora biti postavljen na čvrstu i stabilnu površinu tijekom rada.
UPOZORENJE: Visokotlačno crijevo ne smije biti zapetljano.

Pokretanje

1. Uključite vodu. Pritisnite okidač oko 1 minutu dok voda pod niskim pritiskom ne izađe i perač se ne odzračí.

Upozorenje: Ovaj perač namijenjen je za korištenje samo s hladnom vodom!
Nikada nemojte koristiti vruću vodu s ovim visokotlačnim peračem!



2. Okrenite prekidač tlačnog perača u položaj "ON/I" i povucite okidač.

Napomena: Prekidač za zaključavanje mora biti u položaju "otključan" prije pritiska na okidač.

Upozorenje: Nemojte pokretati perač bez spajanja i uključivanja dovoda vode, jer to može oštetiti visokotlačne brtve i skratiti vijek trajanja pumpe.

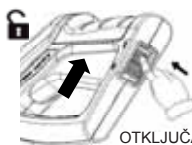
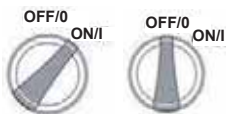

3. Čišćenje

Kada se okidač povuče, pištolj počinje prskati mlaz pod pritiskom. Podesivi prsten mlaznice može se rotirati za promjenu protoka iz kružnog raspršivanja (shema 1) u izravno raspršivanje (shema 2).

Upozorenje: Zabranjeno je prebacivanje u obratni način tijekom rada.

Napomena: Počnite s mlaznicom na udaljenosti 30-60 cm od površine i pažljivo joj se približite dok ne dođete do željenog položaja, jer prskanje preblizu može oštetiti površinu.

Upozorenje: Ne spajajte uređaj na izvore vode koji su prljavi ili zahrđali ili koji sadrže blato ili korozivne tvari. (Uključujući tekuća sredstva za čišćenje prozora, hranjiva za biljke ili gnojiva itd.)

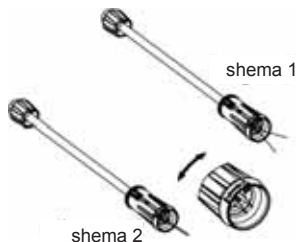

4. Nakon što je čišćenje završeno, okrenite glavni prekidač u položaj "OFF/O", zatim zatvorite dovod vode.

Napomena: Kada se perač ne koristi, prekidač za zaključavanje mora biti u položaju "zaključano".

Napomena: nemojte koristiti perač nakon što ste zatvorili vodu, jer to može ozbiljno oštetiti motor ili pumpu.

Upozorenje: nikada ne odvajajte visokotlačno ispusno crijevo sa stroja dok je sustav pod pritiskom. Za smanjenje tlaka isključite motor, zatvorite dovod vode i pritisnite prekidač pištolja 2-3 puta.

5. Isključite kabel za napajanje iz napajanja.

UPOZORENJE: Provjerite odgovaraju li napon i frekvencija električnog napajanja podacima na proizvođačevoj pločici perača. Perač se može priključiti na električnu mrežu samo preko sigurnosne sklopke (maks. 30 mA), koja u slučaju kratkog spoja prekida dovod električne energije.

OPERATIVNE INFORMACIJE

1. Sigurnosni ventil i/ili ventil za smanjenje tlaka



UPOZORENJE - OPASNOST!

Zabranjeno je na bilo koji način podešavati postavke sigurnosnog ventila.

Sigurnosni ventil služi i za ograničavanje tlaka. Kada se okidač pištolja otpusti, ventil se otvara i tlačna sklopka automatski isključuje stroj.

Ako se mlaznica pištolja začepi, tlak u peraču raste, otvara se sigurnosni ventil, aktivira se tlačna sklopka i perač se automatski isključuje. Mlaznica se čisti iglom. Vidi niže.

2. Automatsko uključivanje/isključivanje

Perač je opremljen automatskim prekidačem. Radi samo kada je prekidač u položaju ON i okidač na pištolju je povučen. Kada se otpusti okidač pištolja za prskanje, motor visokotlačnog perača se automatski isključuje. Jednostavno ponovno pritisnite okidač za nastavak rada. Kako biste prestali koristiti visokotlačni perač, otpustite okidač i okrenite glavni prekidač u položaj OFF. Uvijek isključite perač nakon završetka rada ili kada ga ostavljate bez nadzora.

3. Odzračivanje pištolja

Odzračivanje pištolja prije korištenja visokotlačnog perača vrlo je važno. Prilikom sastavljanja visokotlačnog perača slijedite Upute za sastavljanje. Za odzračivanje pištolja jednostavno spojite vrtno crijevo na visokotlačni perač i povucite okidač PRIJE uključivanja električne energije. Ovo će ukloniti sav zrak zarobljen u visokotlačnom peraču i pištolju prije upotrebe uređaja. Držite okidač otprilike jednu minutu kako biste ispuštili višak zraka iz perača. Tijekom ovog postupka voda će teći kroz pištolj pod niskim pritiskom. Više savjeta za odzračivanje potražite u Uputama za rad.

4. Sigurnosna tipka na pištolju za prskanje

Da biste pokrenuli pištolj za prskanje, prvo morate pritisnuti gumb za zaključavanje, a zatim okidač. Kada se okidač otpusti, može se automatski vratiti u isključeni položaj.

Ako ne koristite visokotlačni perač, pritisnite gumb za zaključavanje kako biste spriječili slučajno pokretanje visokotlačnog mlaza.

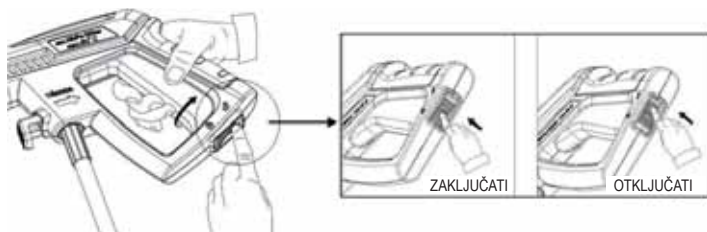

5. Ispravno držanje pištolja za prskanje

Kad god koristite visokotlačni perač, preporučujemo da pištolj za prskanje držite u ispravnom položaju, s jednom rukom na ručki, a drugom na podesivoj mlaznici za raspršivanje.

6. Pranje sredstvom za čišćenje

1) Odvijte čep spremnika za sredstvo za čišćenje i ulijte odgovarajuće sredstvo. Zatim zavrните čep spremnika.



2) Umetnite podesivu mlaznicu u pištolj za prskanje i gurnite je naprijed u način rada niskog tlaka.

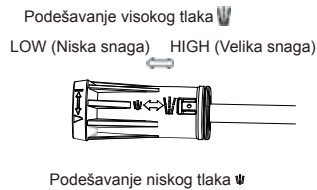

- 3) Pritisnite okidač, sredstvo će istjecati kroz podesivu mlaznicu.
- 4) Nanesite sredstvo za čišćenje prema potrebi kako biste temeljito oprali površinu.
- 5) Ostavite sredstvo za čišćenje na površini nekoliko minuta, iskoristite to vrijeme za čišćenje jako zaprljanih područja četkom.
- 6) Postavite podesivu mlaznicu na visokotlačni način rada za čišćenje površina.

7. Korištenje bubnja za crijevo

Za odmotavanje crijeva okrenite ručku bubnja u smjeru kazaljke na satu, okrenite ručku bubnja suprotno od kazaljke na satu za namotavanje crijeva.

Napomena: Prije uporabe izvucite ručku bubnja i odmotajte crijevo s bubnja.

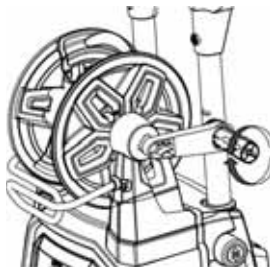

8. Teleskopska ručka

Ovaj perač opremljen je teleskopskom ručkom. Za podizanje ili spužtanje ručke pritisnite gumb i pomaknite ručku gore ili dolje. Klik će potvrditi ispravan položaj ručke.

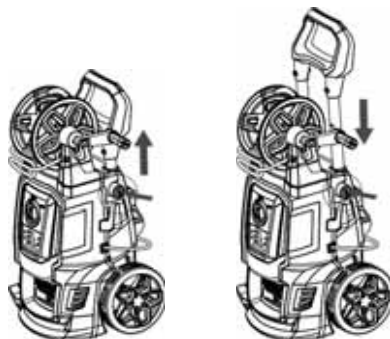

ODRŽAVANJE

Svo održavanje koje nije navedeno u ovom poglavlju smije obavljati samo ovlašteni prodajni i servisni centar.



UPOZORENJE - OPASNOST!

Uvijek izvucite utikač iz utičnice prije bilo kakvih radova na visokotlačnom peraču.

1. Čišćenje filtra ulazne vode

Filter za vodu je ugrađen unutar priključka za vodu, potrebno ga je redovito čistiti. Isperite ga čistom vodom iz slavine i zatim ga vratite u priključak za dovod vode.

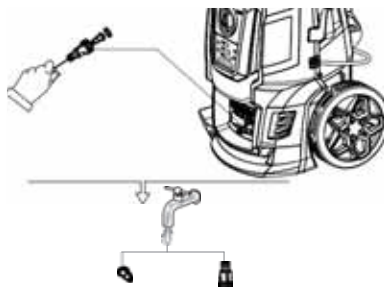

2. Čišćenje mlaznica

Umetnite isporučeni vrh za čišćenje mlaznice (ili upotrijebite raširenu spajalicu) u otvor mlaznice i pomičite ga naprijed-natrag dok ostaci ne otpuste. Isperite mlaznice vodom pomoću vrtnog crijeva i uz najveći mogući tlak (bilo standardnom mlaznicom za vodu ili stavite palac preko mlaznice kako biste stvorili pritisak vode za ispiranje)

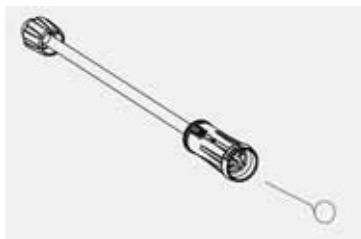

3. Čišćenje ventilacijskih otvora perača

Održavajte perač čistim kako bi zrak za hlađenje mogao slobodno prolaziti kroz ventilacijske otvore.

4. Podmazivanje spojeva

Redovito podmažite spojnice kako biste spriječili izvlačenje brtvenih prstenova i kako bi spojnice bolje držale.

SKLADIŠTENJE

Čuvajte perač na mjestu zaštićenom od smrzavanja s temperaturom iznad 0°C (32°F)

Prije skladištenja uklonite vodu iz crijeva pumpe i pribora na sljedeći način:

- 1) Isključite perač (okrenite prekidač u položaj "OFF/O") i odvojite crijevo za vodu i pribor.
- 2) Ponovno pokrenite perač i povucite okidač. Pustite perač da radi dok voda ne prestane izlaziti.
- 3) Isključite perač, izvucite kabel za napajanje iz utičnice, smotajte ga i objesite na nosač za kabel.
- 4) Stavite pištolj za prskanje s cijevi u držač pištolja.

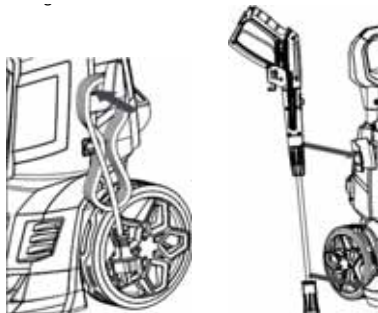

- 5) Perač s bubnjem za crijevo: namotajte visokotlačno crijevo na bubanj.



- 6) Stavite male dodatke (npr. spojnicu) u prostor za pohranu na stražnjoj strani stroja.



JAMSTVO

Uvjete jamstva potražite u Dodatku jamstva.

OKOLINA

Ako perlač prestane raditi nakon duljeg razdoblja korištenja, nemojte ga odlagati u kućni otpad, već na ekološki siguran način.



Nemojte odlagati električne uređaje s uobičajenim kućnim otpadom.

U skladu s europskom Direktivom 2012/19/EU o otpadnoj električnoj i elektroničkoj opremi i njezinim prijenosom u nacionalno zakonodavstvo, rabljeni električni uređaji moraju se klasificirati kao razvrstani otpad i zatim reciklirati na ekološki način.

Alternativno se mogu predati na recikliranje umjesto vraćanja prodavaču:

U drugom slučaju, vlasnik električnog uređaja dužan je sudjelovati u pravilnom oporavku predmetnog uređaja umjesto da ga vrati prodavatelju. Staru opremu također možete predati u sabirnom centru koji će osigurati zbrinjavanje u skladu s važećim nacionalnim zakonima o korištenju sekundarnih sirovina i zbrinjavanju otpada.

Ova se odredba ne odnosi na pribor bez električnih komponenti koji se može spojiti na odbačene uređaje.

RJEŠAVANJE PROBLEMA

Prije kontaktiranja servisa provjerite sljedeće:

| Pokazatelj | Uzrok | Preporučena radnja |
|--|--|---|
| Stroj se ne može pokrenuti | Perač nije uključen, utičnica je neispravna Pregorjeli osigurač Oštećen produžni kabel | Uključite uređaj u utičnicu. Pokušajte s drugom utičnicom. Zamijenite osigurač, isključite ostale uređaje. Pokušajte bez produžnog kabela. |
| Promjene tlaka | Usisavanje zraka tijekom pumpanja Zaštopani, istrošeni ili kruti ventili Istrošena brtva pumpe | Provjerite jesu li crijeva i spojevi dobro zabrtvljeni. Očistite i zamijenite ili se obratite svom lokalnom prodavaču. Očistite i zamijenite ili se obratite svom lokalnom prodavaču. |
| Uređaj se zaustavlja | Pregorjeli osigurač Neispravan mrežni napon Aktiviran toplinski senzor Mlaznica djelomično zaštopana | Zamijenite osigurač. Isključite ostale strojeve. Provjerite odgovara li mrežni napon podacima na pločici. Pustite perač da se ohladi 5 minuta. Očistite mlaznicu. |
| Pregorjeli osigurač | Osigurač ima prenisku vrijednost | Ugradite osigurač veće vrijednosti od struje potrošnje uređaja. Pokušajte bez produžnog kabela. |
| Uređaj pulsira | Zrak u crijevu za dovod ili pumpi Neadekvatna opskrba glavnog dovoda vode Mlaznica je djelomično zaštopana Zaštopan filter za vodu Uvrnuto crijevo | Pustite uređaj da radi s otvorenim okidačem dok se ne uspostavi normalan radni tlak. Provjerite odgovara li opskrba vodom potrebnim podacima. Očistite mlaznicu. Očistite filter. Rastegnite crijevo. |
| Uređaj se često sam pokreće i zaustavlja | Pištolj za prskanje curi | Obratite se najbližem servisnom centru. Zamijenite sjedište, kuglu, brtvu ventila na pištolju za prskanje. |
| Uređaj se pokreće, ali voda ne izlazi | Pumpa/crijeva ili dodaci su zamrznuti Nema opskrbe vodom Filter za vodu je zaštopan Mlaznica je zaštopana | Pričekajte da se crpka / crijevo ili dodatna oprema odmrznu. Spojite dovod vode. Očistite filter. Očistite mlaznicu. |

Za probleme koji nisu navedeni iznad obratite se lokalnom prodavaču.

GARLAND distributor, s.r.o., Šturmová 1307, Jičín, Czech Republic

- CZ prohlašuje výhradně na vlastní zodpovědnost, že níže uvedené zařízení splňuje všechna příslušná ustanovení předmětných předpisů Evropského společenství
- SK prehlasuje nasledujúcu zhodu podľa smernice EU a noriem pre výrobok
- PL deklaruje, że produkt jest zgodny z następującymi dyrektywami UE i normami
- SI izjavlja sledeco skladnost z EU-direktivo in normami za artikel
- HU az EU-irányelv és a vonatkozó szabványok szerinti következo megfeleloségi nyilatkozatot teszi a termékre
- DE erklärt folgende Konformität gemäß EU-Richtline und Normen für den Artikel
- GB hereby declares the following conformity under the EU Directive and standards for the following article
- FR déclare la conformité suivante selon la directive UE et les normes pour l'article
- IT dichiara la seguente conformità secondo le direttive e le normative UE per l'articolo
- HR ovime izjavljuje da postojuskladnost prema EU-smjerni-ca i normama za sljedece artikle

REPW 195i SET

ELEKTRICKÁ TLAKOVÁ MYČKA / ELEKTRICKÁ TLAKOVÁ UMÝVAČKA / ELEKTRYCZNA MYJKA WYSOKOCIŚNIENIOWA / ELEKTRIČNI VISOKOTLAČNI ČISTILNIK / ELEKTROMOS MAGASNYOMÁSÚ MOSÓ / ELEKTRO-HOCHDRÜCKREINIGER / ELECTRIC PRESSURE WASHER

Výrobní označení / výrobné označenie / Oznaczenie produkcji / Oznaka proizvodnje / Gyártási megnevezés / Produktionsbezeichnung / Production designation / Désignation de production / Designazione di produzione / Oznaka proizvodnje:

LT707G-2500B

- 2014/53/EC
- 2014/35/EU
- 2006/28/EC
- 2005/32/EC
- 2014/30/EU
- 2004/22/EC
- 1999/5/EC
- 97/23/EC
- 90/396/EC
- 2011/65/EU

- 89/686/EC_96/58/EC
- 2006/42/EC
- 2000/14/EC_2005/88/EC - Annex VI
- Hladina akustického výkonu / Poziom mocy akustycznej / Raven zvočne moči / Hangteljesítményszint / Schallleistungspegel / Sound power level / Niveau de puissance sonore / Livello di potenza sonora / Razina zvuka:
naměřená/nameraná/zmierzone/merjeno/mért/gemessen/measured/mesuré/
misurato/izmjerena: **L_{WA} = 86,2 dB(A)**
- garantovaná/gwarantowane/zajamčeno/garantált/garantiert/guaranteed/garanti/garantito/zajamčena
L_{WA} = 90 dB(A)
- Změřeno v/Namereno v/Mierzzone w/Merjeno na/Mérve/Gemessen bei/
Measured at/Mesuré à/Misurato a/Izmjereno u:
TÜV SÜD Certification and Testing (China) Co., Ltd. Shanghai Branch,
3-13F, No. 151 Heng Tong Road, Shanghai 200070, P.R.China
- 2002/88/EC

Evropské normy / Európske normy / Normy europejskie / Evropski standardi / Európai szabványok / Europäische Standards / European standards / Normes européennes / Standard europei / Europski standardi :

- EN60335-2-79:2012
- EN 60335-1: 2012+A11:2014+A13: 2017
- EN 55014-1:2006/A2:2011
- EN 55014-2:2015
- EN 61000-3-2:2014
- EN 61000-3-3:2013
- EN 62233:2008

Jičín, 14. 12. 2023

Vladek Trenka, jednatel

Osoba pověřená kompletací technické dokumentace / Osoba poverená kompletáciou technickej dokumentácie / Nazwisko i adres osoby upoważnionej do sporządzenia dokumentacji technicznej / Ime in naslov osebe, pooblašene za sestavo tehnične dokumentacije / A műszaki dokumentáció összeállítására jogosult személy neve és címe / Name und Adresse der Person, die berechtigt ist, die technische Datei zu erstellen / Name and address of the person authorised to compile the technical file / Nom et adresse de la personne autorisée à établir le dossier technique / Nome e indirizzo della persona autorizzata a compilare il file tecnico / Ime i adresa osebe ovlaštene za sastavljanje tehničke dokumentacije: Ing. Petr Vrána, kancelář - 61400 Brno, Proškovovo nám. 21, Czech Republic

Záznamy o servisních prohlídkách

Servisní prohlídka se provádí pouze v autorizovaném servisním středisku a je prováděna na náklady zákazníka.

| Datum servisní prohlídky | Datum příští servisní prohlídky | Razítko servisu | Provedené práce |
|--------------------------|---------------------------------|-----------------|-----------------|
| | | | |
| | | | |
| | | | |
| | | | |
| | | | |
| | | | |

Záznamy o záručních opravách

| Datum přijetí | Datum opravy | Razítko servisu | Popis závady a provedené práce |
|---------------|--------------|-----------------|--------------------------------|
| | | | |
| | | | |
| | | | |
| | | | |

Seznam autorizovaných servisních středisek najdete na www.garland.cz.



Záruční list

Prodávající potvrzuje, že zboží bude způsobilé k použití pro obvyklý účel nebo si zachová obvyklé vlastnosti po dobu 24 měsíců od jeho převzetí kupujícím (základní záruka). Na motory Briggs Stratton, Honda a Kohler platí záruční doba dle záručních podmínek Briggs Stratton, Honda a Kohler. Na zboží značky Palram se poskytuje vedle základní záruky i další záruka po dobu 10 let na prorezavění a zkrhnutí použitých materiálů. Běh záruční lhůty počíná běžet dnem převzetí zboží vyznačeném na tomto záručním listu.

Rozsah záruky:

Ze záruky jsou vyjmuty veškeré díly a součásti podléhající při užívání přirozenému opotřebení nebo u nichž v důsledku obvyklého užívání dochází ke změně nebo zániku požadovaných vlastností. Tím se rozumí veškeré pohyblivé se části stroje, jako např. nože, soukolí převodovek, klínové řemeny, kladky, ložiska, pojezdová kola, startovací mechanismy, spouštěcí spojky sečení, ovládací lanka, rotory, strunové hlavy, jejich součásti, řetězy motorových pil, elektromotory, uhlíky elektromotorů, akumulátory, palivové, či vzduchové filtry, brzdoma obložení. Záruka se nevztahuje na opotřebení způsobené obvyklým užíváním zboží a dále na vady způsobené jeho nesprávným a neodborným užíváním a zacházením. Za nesprávné užívání a zacházení (zejm. montáž, uvedení do provozu, vlastní použití, uskladnění, přeprava, údržba) se považuje případ, kdy nebyl brán zřetel na návod k obsluze, obecné závazné předpisy pro práci se zbožím a obecně známá a uznávaná pravidla pro zacházení s obdobnými předměty při respektování zásad běžné péče a obvyklé opatrnosti a dále použití paliva, oleje a dalších obdobných substancí, které výrobce či prodávající nedoporučili. Záruka se nevztahuje na zboží, u kterého došlo k pokusu o neodbornou opravu nad rámec doporučené údržby nebo provedení takové opravy, případy kdy došlo k použití nepůvodního náhradního dílu, nebo byla provedena změna na výrobku bez souhlasu prodávajícího a při vadách způsobených nedostatečným zajištěním zboží při přepravě a uskladnění zboží. Záruka se nevztahuje na vady zboží, jednotlivých dílů nebo součástí, které byly způsobeny vnější událostí - například vnějším vlivem mechanickým, chemickým, elektrickým nebo jiným, vady vzniklé poškozením při přepravě a dopravě výrobku, vady vzniklé v důsledku vyšší moci, havárie a zavinění třetí osoby. Jednotlivá práva, která může kupující uplatnit v případě, kdy se jedná o záruční vadu, jsou upravena v ust. § 2169 a násl. zák.č. 89/2012 Sb..

Způsob uplatnění práv ze záruky:

O tom, zda se jedná o záruku, je oprávněno rozhodnout pouze servisní středisko, které má s GARLAND distributor s.r.o. uzavřenou servisní smlouvu (autorizovaný servis). Při zjištění závady je kupující povinen ihned mimo provoz a vhodným způsobem zabezpečit proti dalšímu poškození. Bez odkladu kontaktovat prodejce, u kterého stroj zakoupil a domluvit se s ním na dalším postupu vyřízení reklamace. Při uplatňování práv ze záruky kupující předloží prodejní doklad, který obsahuje údaje jako záruční list (alespoň značku, model a sériové číslo stroje), nebo tento záruční list opatřený datem prodeje a razítkem prodejce. Kupující vždy ověří, zda souhlasí označení a číslo zboží s údaji na záručním listě. U zboží zakoupeného v obchodních řetězcích doporučujeme nechat si vyplnit a potvrdit záruční list na oddělení informací příslušného trhu. Zboží předá kupující do opravy pouze kompletní se všemi součástmi a příslušenstvím a řádně vyčištěné. Ze zboží které případně bude do opravy zasíláno je nezbytné vyřadit nespolečitelnou palivovou směs a olej, řádně zboží zabalit (nejlépe do původního obalu) a zabezpečit pro přepravu. Škody způsobené nedostatečným zabaláním zásilky nelze uznat jako vady v rámci záručních podmínek.

Prodloužená záruka:

Prodávající poskytuje na zboží proslouženou záruku na celkovou dobu záruky 4 roky za těchto podmínek. Zboží je v materiálech prodávajícího (zejm. katalogy, letáky, webové stránky, atd.) označeno symbolem „prodloužená záruka 4 roky“. Kupující v průběhu posledního kalendářního měsíce před uplynutím základní záruky (24 měsíců od převzetí zboží) předloží výrobek autorizovanému servisu ke kontrole. Výrobek kupující předá, případně zašle autorizovanému servisu spolu se záručním listem, na kterém servis vyznačí záznam o provedení kontroly. Náklady na dopravu (zaslání) zboží ke kontrole hradí kupující. Náklady na provedení kontroly (práce servisního technika, náhradní díly a součásti, výměna směsí, olejů a jiných substancí) hradí kupující. Pokud oprava provedená při kontrole splňuje podmínky záruční opravy, kupující náklady na provedení opravy (náhradní díly, práce technika) nehradí. Převzetím zboží po provedení kontroly začíná běžet kupujícímu prodloužená záruka délce 24 měsíců. Pro rozsah této záruky a způsob uplatnění práv platí shora uvedená ustanovení o základní záruce. Na prodlouženou záruku, která je poskytována nad rámec základní záruky, se nevztahuje 30ti denní lhůta pro vyřízení reklamace.

Identifikace zboží:

Výrobek Typ

Výrobní č. Modelové č.

Den prodeje Razítko prodejce:

Zákazník byl seznámen s návodem, používáním a obsluhou stroje a byl upozorněn na skutečnost, že pokud je výrobek používán k jinému než běžnému spotřebitelskému použití - např. k podnikání nebo komerčnímu využití, je nutnost předložit výrobek k pravidelné servisní prohlídce (první po třech měsících a další 1x za 6 měsíců od data prodeje) po dobu trvání záruční doby. Servisní prohlídka je prováděna na náklady zákazníka.

Jméno a adresa zákazníka

.....

IČO : DIČ :

podpis zákazníka



Pro elektrické a elektronické nástroje označené tímto symbolem (na výrobku, obalu či v dokumentaci) platí:

S výrobek nelze nakládat jako s odpadem z domácnosti, a proto jej neodhadujte do popelnice či kontejneru na směsný komunální odpad. Výrobek je třeba odložit v příslušném místě zpětného odběru k recyklaci elektrických a elektronických zařízení. Zajištěním řádné likvidace výrobku pomůžete předjet potenciálním záporným vlivům na životní prostředí a lidské zdraví, které by se mohli projevit v případě likvidace tohoto výrobku nepatřičným způsobem. Podrobnější informace o místech zpětného odběru tohoto výrobku si vyžádejte na Vašem obecním úřadu, od firmy zabývající se likvidací domácího odpadu nebo v prodejně, kde jste výrobek zakoupili.

Záručný list

Tieto Záručné podmienky (ďalej len „ZP“) platia len pre produkty značky GARLAND a Riwall PRO dodaných zákazníkom v Slovenskej republike prostredníctvom distribučného reťazca spoločnosti GARLAND distributor, s.r.o., Hradecká 1136, 506 01 Jičín, IČ: 60108461, DIČ: CZ60108461, spoločnosť registrovaná v OR u KS v Hradci Králové 17. 11. 1993, oddiel C, vložka 5276 (ďalej tiež len „Produkty“ a „Spoločnosť“) určené pre konečných spotrebiteľov na použitie v domácnosti (ďalej uvádzané ako: „konečný spotrebiteľ“) podliehajúce podmienkam uvedeným v týchto ZP.

1. Uplatňovanie zodpovednosti za vady produktov vyrábaných výrobcom môžu byť uplatňované iba konečnými spotrebiteľmi (ďalej uvádzané ako: „koneční spotrebiteľia“), ktorí si produkt zakúpili v distribučnom reťazci spoločnosti, resp. u iných predávajúcich v Slovenskej republike.
2. Tieto záručné podmienky výrobcu neobmedzujú zákonné nároky, ktoré pre uplatňovanie zodpovednosti za vady predávaných produktov pre konečných spotrebiteľov vyplývajú podľa §§ 619 - 627 Občianskeho zákonníka a ktoré sú uplatniteľné voči predávajúcemu výrobku. Predávajúci poskytuje spotrebiteľovi záručnú dobu za akosť produktov spôsobom, v rozsahu, so záručnou dobou, s obsahom a za podmienok, vyplývajúcich pre záručnú dobu v zmysle § 620 ods. 1 občianskeho zákonníka a týchto ZP.
3. Výrobca poskytuje na produkty značky GARLAND a Riwall PRO záručnú dobu 2 roky odo dňa zakúpenia produktov. Ak je na predávanej veci, jej obale alebo návode k nej pripojenom vyznačená lehota na použitie, záručná doba sa neskončí pred uplynutím lehoty na použitie.
4. U výrobkov značky Riwall PRO , Scheppach , Elpumps je možné predĺžiť záručnú dobu o ďalších 24 mesiacov, za splnenia podmienky, ktorou je vykonanie servisných prehliadok výrobku v rozsahu: prvá servisná prehliadka do 12 mesiacov od kúpy výrobku, druhá servisná prehliadka, najneskôr do 24 mesiacov od kúpy výrobku. Práva spotrebiteľa na uplatnenie zodpovednosti za vady výrobku v zákonom stanovenej záručnej dobe týmto nie sú dotknuté. Predávajúci výrobkov značky Riwall PRO, Scheppach , Elpumps si môže účtovať náklady na vykonanie servisných prehliadok, len za účelom predĺženia záručnej doby o ďalších 24 mesiacov.
5. Na uvedené výrobky sa spotrebiteľom poskytuje záručná doba, ako je uvedená v tomto záručnom liste, za podmienok dodržania spôsobu uvedenia do prevádzky, používania a skladovania výrobku v súlade s platnými podmienkami a normami, ako aj návodom na obsluhu výrobku. Záručná doba začína plynúť dňom predaja výrobku konečnému spotrebiteľovi
6. Záručná doba pre nový výrobok, ktorý je zakúpený fyzickou alebo právnickou osobou na účely podnikania alebo inej podnikateľskej činnosti, alebo na výkon povolania, je 12 mesiacov.
7. Záručná doba na použitý výrobok je 12 mesiacov.
8. Práva zo zodpovednosti za vady (reklamácie) si spotrebiteľ uplatňuje priamo u predávajúceho, alebo v jednom z nižšie uvedených servisných stredísk.
9. Zákazník si uplatňuje reklamáciu v záručnej dobe, bez zbytočného odkladu po zistení vady, aby nedochádzalo k jej zhoršovaniu. Zákazník pri reklamacii preukazuje oprávnenie na uplatnenie práv zo zodpovednosti za vady predložením čistého a kompletného výrobku s výrobným štítkom, zbaveného pohonnej hmoty, vrátane príslušenstva, originálu dokladu o kúpe, alebo vyplneného a potvrdeného originálu záručného listu/ v prípade, že bol vydaný/. Zákazník pri vybavovaní reklamácie vyvíja potrebnú súčinnosť pri overení existencie reklamovanej závady, ako aj pri vybavovaní reklamácie.
10. Predávajúci, resp. autorizované servisné stredisko zabezpečí vybavenie spotrebiteľskej reklamácie zákonom stanoveným spôsobom, v zákonom stanovenej lehote. Zákonom stanovenej lehote na vybavenie reklamácie začína plynúť dňom nasledujúcim po prijatí reklamácie u predávajúceho, resp. v autorizovanom servisnom stredisku.
11. Doba od uplatnenia práva zo zodpovednosti za vady produktu až do doby, keď kupujúci po ukončení reklamačného konania bol povinný vec prevziať, sa do záručnej doby nepočíta.
12. Predávajúci zodpovedá za vady, ktoré má predaná vec pri prevzatí kupujúcim.
13. Záruka sa nevzťahuje na vady spôsobené neodborným a nevhodným používaním produktu, používaním produktu v rozpore s návodom na obsluhu, používaním produktu na iný účel, než na aký je určený, nesprávnym alebo nedbanlivým zaobchádzaním s produktom, vinou obsluhy výrobku, chybou montáže alebo chybným uvedením do prevádzky zo strany zákazníka, neodbornými zmenami alebo opravami produktu vykonanými tretími osobami, iným neodborným zásahom do produktu, mechanickým poškodením produktu, nesprávnou údržbou, zanedbaním údržby produktu, použitím neoriginálnych náhradných dielov a príslušenstva, použitím nevhodného paliva, zrejším preťažením produktu v dôsledku prekročenia hornej hranice výkonu, bežným mechanickým opotrebovaním dielov spôsobeným prevádzkou produktu, ako aj na poškodenie produktu v dôsledku jeho znečistenia, nehodou alebo živelnou pohromou, nevhodným, resp. nesprávnym skladovaním. Záruka sa ďalej nevzťahuje na vady produktu, ktoré znižujú hodnotu produktu alebo obmedzujú jeho použiteľnosť len v nepatrnom rozsahu.
14. V prípade použitého produktu sa záruka nevzťahuje na vadu, na ktorú bola poskytnutá zľava.
15. Za bežné opotrebovanie dielov spôsobených prevádzkou produktu sa považuje najmä opotrebovanie: dielov, ktoré režu, drvia, rozdeľujú, pohybujú alebo vedú látky a materiály (napr. nože akéhokoľvek druhu, sekáče, britvy, ostria, pilové listy, kovadliny, nákovky, nožové kotúče, výžinače, rezné lanká, zhrňacie lišty a dopravné závitovky pre snežné frézy, vyhadzovacie kanály a pod.), prvkov prenášajúcich silu (napr. klinové, ozubené remene, iné remene, retaze, bowdenové lanká a pod.), trecích ploch bŕzd a spojok, ložísk, elektrických dielcov (napr. spínače a relé, žiarovky, signalizačné svetlá, kontrolky, kabeláž a pod.), kolies, (napr. pneumatiky, kolesá s pásovým dopravníkom, podporné kladky a pod.), náterov, motorov (najmä všetky pohyblivé diely, všetky diely vystavené pôsobeniu výfukových plynov, štartovacie zariadenie, elektrické a elektronické dielce, vzduchové filtre, zapalovacie sviečky a koncovky zapalovacieho kábla a pod.), zdrojov energie (akumulátory, batérie), ako aj ostatných dielcov, ku ktorých opotrebovaniu bežne dochádza pri prevádzke produktu (najmä skrutkové spoje, metľové štetiny, umývacie stierky, gumové čeluste, drevené časti násad a pod.).
16. Práva zo záruky nemožno uplatniť v prípadoch, keď sa údaje v predložených dokladoch líšia od údajov uvedených na produkte, ako aj v prípadoch, keď sa reklamovaný produkt nestotožňuje s produktom uvedeným v predložených dokladoch.
17. Práva zo zodpovednosti za vady veci, pre ktoré platí záručná doba, zaniknú, ak sa neuplatnili v záručnej dobe.
18. Pri uplatňovaní zodpovednosti za vady predávaných produktov sa postupuje podľa § 619 - 627 Občianskeho zákonníka a § 18 a § 18a zákona č.250/2007 Z.z. o ochrane spotrebiteľa v znení neskor. Predpisov

Poučenie

podľa § 19 zákona č.18/2017 Z.z.

Dotknutá osoba/spotrebiteľ/:

Meno a priezvisko:

Adresa: Telefónne číslo

email:

(ďalej len dotknutá osoba)

Prevádzkovateľ:

Obchodné meno a právna forma:

Sídlo:

IČO:

Kontaktné údaje:

(tel. číslo/email/fax) :

Spracovanie osobných údajov na účely uskutočnenia objednávky

1. Účel spracúvania osobných údajov: vystavenie daňového dokladu, kontaktovanie zákazníka ohľadom objednávky, plnenie zmluvy, vybavovanie uplatňovania zodpovednosti za vady predaných výrobkov – vyplývajúce z plnenia zmluvy.
2. Právny základ spracúvania osobných údajov: a) Spracúvanie osobných údajov (meno, priezvisko, titul, ulica a číslo, PSČ, mesto) je nevyhnutné podľa osobitného predpisu alebo medzinárodnej zmluvy, ktorou je Slovenská republika viazaná, predovšetkým podľa zákona č. 250/20074 Z. z., Občianskeho zákonníka.
3. Oprávnené záujmy prevádzkovateľa podľa § 13 ods. 1 písm. f): nevyžaduje sa
4. Identifikácia príjemcu alebo kategórie príjemcu: servisné strediska nižšie uvedené
5. Prenos osobných údajov do tretej krajiny: neaplikuje sa
6. Doba uchovávania osobných údajov: 4 roky
7. Dotknutá osoba má právo: - požadovať od prevádzkovateľa prístup k osobným údajom týkajúcim sa dotknutej osoby, o právach na opravu osobných údajov, na vymazanie osobných údajov, na obmedzenie spracúvania osobných údajov, - namietat spracúvanie osobných údajov, právo na prenosnosť osobných údajov, právo kedykoľvek svoje súhlas odvolať, právo podať návrh na začatie konania podľa § 100,
8. Poskytovanie osobných údajov je zmluvnou požiadavkou alebo požiadavkou, ktorá je potrebná na uzatvorenie zmluvy. Dotknutá osoba je povinná poskytnúť osobné údaje, v prípade neposkytnutia osobných údajov nemôže dôjsť k uzatvoreniu zmluvy.
9. Prevádzkovateľ nemá zavedené automatizované individuálne rozhodovanie vrátane profilovania podľa § 28 ods. 1 a 10. Prevádzkovateľ spracováva osobné údaje len za účelom uzatvorenia zmluvy, reklamačného konania a na iný účel prevádzkovateľa nebude osobné údaje spracovávať.

Identifikácia tovaru:

Výrobok.....

Typ

Výrobné č.

Modelové č.

Deň predaja.....

Pečiatka predaju:



Pre elektrické a elektronické nástroje označené týmto symbolom (na výrobku, obale či v dokumentácii)platí:

S výrobkom nie je možné zaobchádzať ako s odpadom z domácnosti, a preto ho neodhadzujte do odpadkového koša či kontajnera na zmiešaný komunálny odpad. Výrobok je potrebné odložiť v príslušnom mieste spätného odberu na recykláciu elektrických a elektronických zariadení. Zabezpečením riadnej likvidácie výrobku pomôžete predísť potenciálnym negatívnym vplyvom na životné prostredie a ľudské zdravie, ktoré by sa mohli prejaviť v prípade likvidácie tohto výrobku nevhodným spôsobom. Podrobnejšie informácie o miestach spätného odberu tohto výrobku si vyžiadajte na vašom obecnom úrade, od firmy zaoberajúcej sa likvidáciou domového odpadu alebo v predajni, kde ste výrobok kúpili.

Záznamy o servisnej prehliadke

Servisná prehliadka sa vykonáva iba v autorizovanom servisnom stredisku a je vykonávaná na náklady zákazníka.

| Dátum servisné prehliadky | dátum budúcej servisnej prehliadky | Pečiatka servisu | Vykonané práce |
|---------------------------|------------------------------------|------------------|----------------|
| | | | |
| | | | |
| | | | |
| | | | |
| | | | |
| | | | |

Záznamy o záručných opravách

| Dátum prijatia | Dátum opravy | Pečiatka servisu | Popis závady a vykonanej práce |
|----------------|--------------|------------------|--------------------------------|
| | | | |
| | | | |
| | | | |
| | | | |

Zoznam autorizovaných servisných stredísk nájdete na www.garland.sk.



Cub Cadet



ARNOLD

Agri-Fab

RYOBI



Riwall PRO



TurfMaster

JÓTÁLLÁSI JEGY

Termék megnevezése:

Típus/Modell:

Gyári száma:

Termék azonosításra alkalmas része(i)*:

*különösen de nem kizárólag, ha Briggs&Stratton, Honda, Kawasaki és/vagy Kohler motor van beépítve

Kereskedő (eladó) neve, címe, aláírása és bélyegzője:

Vásárlás (átadás) / üzembe helyezés dátuma:

Vásárlás (átadás) / üzembe helyezés helye:

Forgalmazó adatai:

GARLAND distributor, s.r.o.

Hradecká 1136, 506 01 Jičín, Česká Republika

Adószám: CZ-60108461, Cégjegyzékszám: 60108461,

Cégbejegyzés: Zaps. v OR u KS v HK v oddíl. C vl.5276

I. A jótállással kapcsolatos általános feltételek

1. A fogyasztói szerződés keretében vásárolt, jelen jótállási jegyen feltüntetett új, tartós fogyasztási cikk termék(ek)re a GARLAND distributor s.r.o. az alábbi időre és feltételekkel vállal jótállást (garanciát):

- **Schepbach, Schepbach Special Edition, Woodster, DWT, Kity termék(ek) Riwall, Riwall PRO és GTM Pffessional:** 2 év gyártói garancia, amely további 2 évvel meghosszabbítható, amennyiben a fogyasztó a terméket garanciális szerviz felülvizsgálatra beszoigálatja a vásárlás / üzembe helyezés időpontjától számított 24. (huszonnegyedik) hónap folyamán. A garanciális szerviz felülvizsgálattal kapcsolatos költségek a fogyasztót terhelik. A meghosszabbított garancia időtartama alatt a szervizelésre nem vonatkozik a jogszabályban előírt 15 napos határidő. Amennyiben az érintett termék beépített Briggs&Stratton, Honda, Kawasaki és/vagy Kohler motorral került értékesítésre, a termék motorjára értelemszerűen a Briggs&Stratton, Honda, Kawasaki és/vagy Kohler mindenkor jótállási feltételei vonatkoznak.

- **MWH márkájú kerti bútorok:** 3 év gyártói garancia
- **Palram márkájú üvegházak, kerti házak, kocsibeállók és kerti pavilonok:** 10 év gyártói garancia
- **Palram márkájú pergolák:** 7 év gyártói garancia
- Minden további, fentebb fel nem sorolt GARLAND termékre 2 év gyártói garancia vonatkozik.

2. Az elhasználódó, ill. kopó alkatrészekre és az ezen kopó alkatrész által okozott járulékos meghibásodásokra és a külső behatás által előidézett meghibásodásokra, ill. a napi használat során keletkező sérülésekre (pl. karcolások, horpadások stb.) a jótállás nem vonatkozik. Ugyancsak nem tartozik a jótállási javítási kötelezettségek körébe a termék üzembe helyezése, illetve a termék beállítása. A hosszú ideig és nem megfelelő körülmények között történő tárolás a fogyasztási cikk műszaki állapotának romlását idézheti elő.

3. A nem fogyasztói szerződés keretében vásárolt, illetve professzionális vagy kölcsönzői célú felhasználásra szánt, jelen jótállási jegyen feltüntetett új, tartós fogyasztási cikk termék(ek) esetén a vásárlás / üzembe helyezés napjától számított 6 hónap kijavítási garancia vonatkozik a gyártási eredetű hibák kijavítására.

II. A jótállási idő és a jótállás érvényességi területe

1. A jótállási határidő a jelen jótállási jegyen feltüntetett vásárlás napján a fogyasztási cikk fogyasztó részére történő átadásával, illetve, ha az üzembe helyezést a vállalkozás vagy megbízottja végzi, az üzembe helyezés napjával kezdődik. A jótállási határidő elmulasztása jogvesztéssel jár. Az években megállapított jótállási idő azon a napon jár le, amely elnevezésénél vagy számánál fogva megfelel a kezdő napnak; ha ilyen nap a lejárat hónapjában nincs, a határidő a hónap utolsó napján jár le. Ha a határidő utolsó napja munkaszüneti nap, a határidő a következő munkanapon jár le.

2. A termék kijavítása esetén a jótállási idő meghosszabbodik a hiba közlésének napjától kezdve azzal az időtartammal, amely alatt a fogyasztó a fogyasztási cikket a hiba miatt nem tudja rendeltetésszerűen használni. A fogyasztási cikknek a kicseréléssel vagy a kijavítással érintett részére a jótállási igény elvülése újból kezdődik. Ezt a szabályt kell alkalmazni arra az esetre is, ha a kijavítás következményeként új hiba keletkezik. A jótállás a fogyasztó jogszabályból eredő jogait nem érinti.
3. A jelen jótállási jegy szerinti jótállás a Magyar Köztársaság közigazgatási területén érvényes.

III. A jótállás érvényesítése

1. A jótállásból eredő jogokat a fogyasztási cikk tulajdonosa érvényesítheti, feltéve, hogy fogyasztónak minősül. A jótállásból eredő jogokat a fogyasztási cikk tulajdonjogának átruházása esetén az új tulajdonos érvényesítheti. A jótállási igény jótállási jeggyel érvényesíthető. A jótállási jegy szabálytalan kiállítása vagy a jótállási jegy fogyasztó rendelkezésére bocsátásának elmaradása a jótállás érvényességét nem érinti. A jótállási jegy fogyasztó rendelkezésére bocsátásának elmaradása esetén a szerződés megkötését bizonyítottan kell tekinteni, ha az ellenérték megfizetését igazoló bizonylatot – az általános forgalmi adóról szóló törvény alapján kibocsátott számlát vagy nyugtát - a fogyasztó bemutatja. Ebben az esetben a jótállási igény a számlával, ill. nyugtával érvényesíthető, feltéve, hogy abból kitűnik a vásárlás időpontja és a termék típusa. Ezen információk hiányában az érintet termék, illetve a vonatkozó jótállás és annak feltételei nem állapítható meg, így a jótállás teljesítése gyakorlati nehézségekbe ütközhet.
2. A fogyasztó a jótállási igényét a Forgalmazóval vagy a Kereskedővel szemben érvényesítheti. Továbbá a fogyasztó a kijavítási igényét a GARLAND distributor s.r.o. által kijelölt, a jótállási jegyben feltüntetett szerviz szolgáltatóknál közvetlenül is érvényesítheti. A kijelölt szerviz szolgáltatók neve és címe a www.garland.hu honlapon is elérhető.
3. A jótállási kötelezettség teljesítésével kapcsolatos költségek a kötelezettet terhelik. Ha a fogyasztási cikk meghibásodásában a fogyasztót terhelő karbantartási kötelezettség elmulasztása is közrehatott, a jótállási kötelezettség teljesítésével felmerült költségeket közrehatása arányában a fogyasztó köteles viselni, ha a fogyasztási cikk karbantartására vonatkozó ismeretekkel rendelkezett, vagy ha a Forgalmazó (Kereskedő) e tekintetben tájékoztatási kötelezettségének eleget tett.
4. Fogyasztói jogvita esetén a fogyasztó a megyei (fővárosi) kereskedelmi és iparkamarák mellett működő békéltető testület eljárását is kezdeményezheti.

IV. A jótállási igény bejelentése

1. A fogyasztó a hiba felfedezése után késedelem nélkül köteles a hibát közölni. A hiba felfedezésétől számított két hónapon belül közölt hibát késedelem nélkül közölni kell tekinteni. A közlés késedelméből eredő kárért a fogyasztó felelős. A jótállási igényt a fogyasztási cikk minden olyan hibája miatt határidőben érvényesítettnek kell tekinteni, amely a megjelölt hibát előidézte.
2. A fogyasztó a jótálláson alapuló igénye érvényesítésével kapcsolatos nyilatkozatát a jelen jótállási jegy III.2 pontjában hivatkozott Gyártóhoz vagy Kereskedőhöz vagy szervizhez intézheti.
3. Ha a fogyasztó a jótállási igényét a terméknek - a megjelölt hiba szempontjából - elkülöníthető része tekintetében érvényesíti, a jótállási igény a termék egyéb részeire nem minősül érvényesítettnek.

V. A fogyasztót a jótállás alapján megillető jogok

1. A fogyasztó a Ptk. 6:159. §- fog rögzített szabályok szerint
 - a) kijavítást VAGY kicserélést igényelhet, kivéve, ha a választott jótállási igény teljesítése lehetetlen, vagy ha az a kötelezettnek - másik jótállási igény teljesítésével összehasonlítva - aránytalan többletköltséget eredményezne, figyelembe véve a fogyasztási cikk hibátlan állapotban képviselt értékét, a szerződésszegés súlyát és a jótállási jog teljesítésével a jogosultnak okozott érdeksérelmet; – VAGY
 - b) a vételár arányos leszállítását igényelheti, VAGY a hibát a kötelezett költségére maga kijavíthatja vagy mással kijavíttathatja, VAGY a szerződéstől elállhat, ha a kötelezett a kijavítást vagy a kicserélést nem vállalta, e kötelezettségének megfelelő határidőn belül, a fogyasztó érdekeit kímélve nem tud eleget tenni, vagy ha a fogyasztónak a kijavításhoz vagy kicseréléshöz fűződő érdeke megszűnt. Jelentéktelen hiba miatt elállásnak nincs helye.
2. A kijavítást vagy kicserélést - a fogyasztási cikk tulajdonságaira és a jogosult által elvárható

rendeltetésére figyelemmel - megfelelő határidőn belül, a jogosult érdekeit kímélve kell elvégezni. A fogyasztó a választott jótállási jogáról másokra térhet át, az áttéréssel okozott költséget köteles azonban a kötelezettnek megfizetni, kivéve, ha az áttérésre a kötelezett adott okot, vagy az áttérés egyébként indokolt volt.

3. Kicserélés vagy elállás esetén a fogyasztó nem köteles a fogyasztási cikknek azt az értékcsökkenését megtéríteni, amely a rendeltetészerű használat következménye.
4. A fogyasztó a kellékhibás teljesítés okán felmerült kárait a Ptk. 6:174 § szerint érvényesítheti.
5. A rögzített bekötésű, illetve a 10 kg-nál súlyosabb, vagy tömegközlekedési eszközön kézi csomagként nem szállítható termék az üzemeltetés helyén kell megjavítani. Ha a kijavítás az üzemeltetés helyén nem végezhető el, a le- és felszerelésről, valamint az el- és visszaszállításról a jelen jótállási jegy III.2 pontjában hivatkozott Forgalmazó és/vagy Kereskedő és/vagy szerviz gondoskodik.
6. Ha a fogyasztó a fogyasztási cikk meghibásodása miatt a vásárlástól számított 3 munkanapon belül érvényesít csereigényt, a jelen jótállási jegy III.2 pontjában hivatkozott Forgalmazó és/vagy Kereskedő és/vagy szerviz köteles a fogyasztási cikket kicserélni, feltéve, hogy a meghibásodás a rendeltetészerű használatot akadályozza. Amennyiben a hibás fogyasztási cikk már nincs készleten, úgy a teljes vételár visszatérítésre kerül. A jelen jótállási jegy III.2 pontjában hivatkozott Forgalmazó és/vagy Kereskedő és/vagy szerviz a kijavítás során nem felel a fogyasztási cikken a fogyasztó, ill. harmadik személy által esetlegesen tárolt adatokért vagy beállításokért.
7. A jelen jótállási jegy III.2 pontjában hivatkozott Forgalmazó és/vagy Kereskedő és/vagy szerviz címén a jótállási idő lejártát követően is lehetőséget biztosítunk a hibás fogyasztási cikk kijavítására, az ezzel összefüggésben felmerült valamennyi költség azonban a fogyasztót terheli.

VI. Mentesülés a jótállási kötelezettség alól

1. A teljesítés nem hibás, ha a fogyasztó a hibát a vásárlás időpontjában ismerte, vagy a hibát a vásárlás időpontjában ismernie kellett. A jótállási kötelezettség alóli mentesülést eredményez, ha bizonyításra kerül a jelen jótállási jegy III.2 pontjában hivatkozott Forgalmazó, a Kereskedő vagy szerviz által, hogy a hiba rendeltetésellenes használat, átalakítás, szakszerűtlen kezelés, helytelen tárolás, elemi kár vagy egyéb, a vásárlás után keletkezett okból következett be. A rendeltetésellenes használat elkerülése céljából a termékhez magyar nyelvű vásárlói tájékoztatót mellékelünk és kérjük, hogy az abban foglaltakat saját érdekében tartsa be.
2. A jótállás megszűnését eredményezi a szakszerűtlen szerelés és üzembe helyezés, valamint a jótállási határidőn belüli illetéktelen beavatkozás. Illetéktelen beavatkozásnak minősül minden olyan szerelés, karbantartás és/vagy egyéb olyan beavatkozás, amelyet nem a jelen jótállási jegy III.2 pontjában hivatkozott Forgalmazó és/vagy Kereskedő és/vagy szerviz végez el.

A KERESKEDŐ A TERMÉK ÉRTÉKESÍTÉSEKOR KÖTELES A JÓTÁLLÁSI JEGYEN ÉS A TERMÉKEN LEVŐ TÍPUS ÉS GYÁRTI SZÁMOT EGYEZTETNI, A JÓTÁLLÁSI JEGYET A VÁSÁRLÁS / ÜZEMBE HELYEZÉS DÁTUMÁNAK FELTÜNTETÉSÉVEL HITELESÍTENI (ALÁÍRÁS, BÉLYEGZŐ) ÉS AZT A VÁSÁRLÓNAK ÁTADNI. AZ IDŐSZAKOS FELÜLVIZSGÁLATOT, ILLETVE A JAVÍTÁST VÉGZŐ FORGALMAZÓ / KERESKEDŐ / SZERVIZ KÖTELES AZ IDŐSZAKOS ELLENŐRZÉSRE VONATKOZÓ BEJEGYZÉSEK, ILLETVE A JÓTÁLLÁSI SZELVÉNYEK VONATKOZÓ ROVATAIT HIÁNYTALANUL ÉS PONTOSAN KITÖLTENI.

Garanciális szerviz felülvizsgálat bejegyzések

A garanciális szerviz felülvizsgálatokat kizárólag III.2 pontban hivatkozott Forgalmazó, Kereskedő vagy szerviz végze-
zheti és az ezekből adódó költségeket a fogyasztó viseli.

| Időszakos ellenőrzés dátuma | Következő Időszakos ellenőrzés dátuma | Szerviz bélyegzője | Elvégzett munkák |
|-----------------------------|---------------------------------------|--------------------|------------------|
| | | | |
| | | | |
| | | | |
| | | | |
| | | | |
| | | | |
| | | | |

Garanciális javítások

| Javításra átvétel időpontja | Javítás időpontja | Szerviz bélyegzője | Meghibásodás és elvégzett munkák leírása |
|-----------------------------|-------------------|--------------------|--|
| | | | |
| | | | |
| | | | |
| | | | |

Kicserélésre került sor az alábbi napon (év, hó, nap):

Kicserélés során a fogyasztónak átadott új termék gyári száma:

Kicserélést végző vállalkozás neve, címe, bélyegzője, aláírás: